



PRIJSLIJST | **FLATLINE COLLECTIE** | NEDERLAND 2015



Vasco is lid van Vasco Group,

een totaalaanbieder van verwarmings- en ventilatieoplossingen over de hele wereld, voor het merendeel in Europa. Bekende merken zijn: Vasco, Brugman en Superia.

Vasco is toonaangevend producent van designradiatoren, ventilatie en vloerverwarming, en marktleider in badkamerradiatoren (Benelux).

Brugman en **Superia** zijn kwaliteitsmerken voor **paneelradiatoren** en behoren tot de absolute top in hun segment.

Vasco Group ontwikkelt en optimaliseert verbeterde technologieën en producten voor het binnenklimaat van de eindgebruiker. Dit door een sterke focus op de individuele behoeften van de eindklant. De zoektocht naar alternatieve materialen, vernieuwende designs en innovatieve productiemethodes, leverde Vasco al meerdere awards en prijzen op.

Het hoofdkantoor is gevestigd in Dilsen. De productiebedrijven bevinden zich in Tubbergen (Nederland), Zedelgem (België), Dilsen (België) en Legnica (Polen). Vasco Group telt 700 medewerkers en behoort tot de bedrijvengroep **Vaessen Industries.**

Vasco bvba
Kruishoefstraat 50
B-3650 Dilsen
T +32 (0)89 79 04 11
info@vasco.eu
www.vasco.eu

VASCOGROUP

Vasco maakt al meer dan 40 jaar radiatoren die de perfecte synergie zijn tussen comfort en esthetiek. Het produceert producten die innoveren, verrassen maar na al die tijd nog steeds probleemloos hun plek vinden in elk interieur. Vasco is dan ook terecht de absolute marktleider voor **design- en badkamerradiatoren**.

De technische know-how die Vasco in de afgelopen 40 jaar als 'comfortspecialist' verzamelde, leidde tot de ontwikkeling van een **vloerverwarmingssysteem** waarin de oplossing-op-maat centraal staat. Het resultaat is een optimaal warmtecomfort waarmee u flink bespaart op uw energiefactuur, want Vasco vloerverwarmingssystemen staan borg voor een snel en aangenaam warmtegevoel en zijn extreem energiezuinig door de hoge warmteafgifte in een laag temperatuurregime.

Ook de Vasco **ventilatiesystemen** zijn het resultaat van een jarenlange studie en ontwikkeling. Twee ventilatiesystemen, systeem C en D, zorgen voor een optimale regeling van de luchtkwaliteit in elke woon- en werkruimte. Fluisterstil en met de garantie van een maximale energiebesparing.

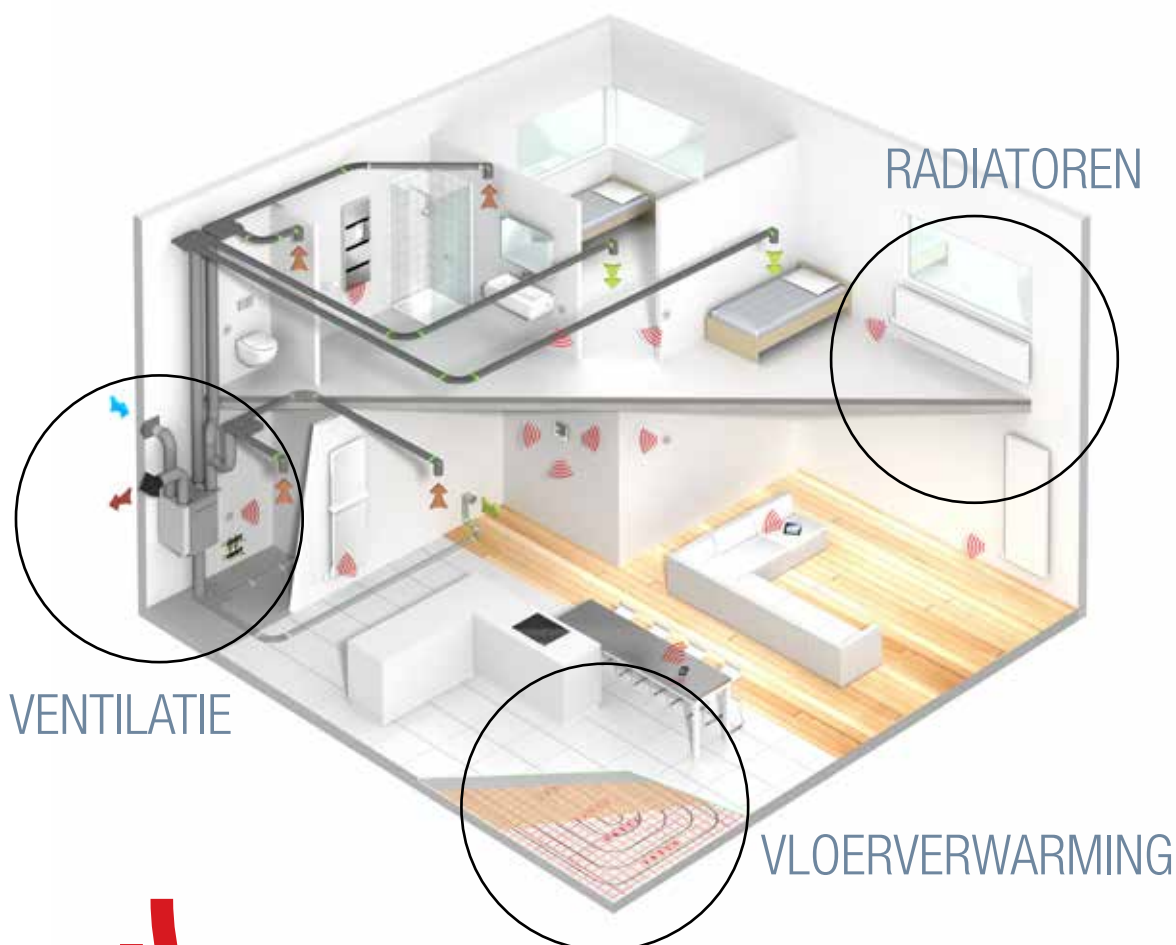

ONTDEK
VASCO
DESIGNRADIATOREN
IN COMBINATIE
MET
VLOERVERWARMING
EN VENTILATIE
VOOR EEN BINNEN-
KLIMAATREGELING
OP MAAT

WWW.VASCO.EU

UITERMATE
GESCHIKT VOOR
LAGE
TEMPERATUUR-
SYSTEMEN



FLATLINE COLLECTIE



FLATLINE

Streeft u naar een oprechte, pure look zonder veel franje, dan is een radiator uit de FlatLine Collectie een prima keuze.

De FlatLine radiator, met zijn vlakke voorplaat en fraaie afwerking met structuurlak tilt elk eigentijds interieur naar een hoger niveau.

Bijzonder is ook dat de FlatLine radiator een watervoerende vlakke voorplaat heeft waardoor de warmteafgifte nog hoger is en hij moeiteloos aangesloten kan worden op lage temperatuursystemen.



FLAT-V-LINE

Vasco paneelradiatoren zijn niet zomaar radiatoren. Radiator en plaatwerk vormen samen één strak, mooi afgewerkt geheel, waarin ook nog eens unieke verwarmings-technologie schuilgaat.



FLAT-PLINT-LINE

Een radiatorconcept dat een hoog rendement verenigt met een compact volume. Verticaal, horizontaal of als plint, altijd discreet en toch volop aanwezig in elke woonomgeving.

Speciaal voor de badkamer of keuken zijn er geschikte handdoekbeugels verkrijgbaar.

De volledige FlatLine Collectie is enkel verkrijgbaar in de kleur S600, een fijne witte structuurlak (niet beschikbaar in andere kleuren).

| | |
|-----------------|-------|
| FLATLINE | 6-9 |
| FLAT-V-LINE | 10-13 |
| FLAT-PLINT-LINE | 14-15 |

TECHNISCHE TEKENINGEN /
AANSLUITINGEN / ACCESSOIRES /
MATEN / AFGIFTES / PRIJZEN 16-23

KLEIN IN FORMAAT, GROOT IN COMFORT

De FlatLine biedt u nog meer gebruikscomfort dankzij twee speciaal ontwikkelde handdoekbeugels in chroom (LR of MM). Ideaal voor het drogen van handdoeken in de badkamer of de keuken van vandaag! De beugels zijn gemakkelijk te monteren op iedere FlatLine.

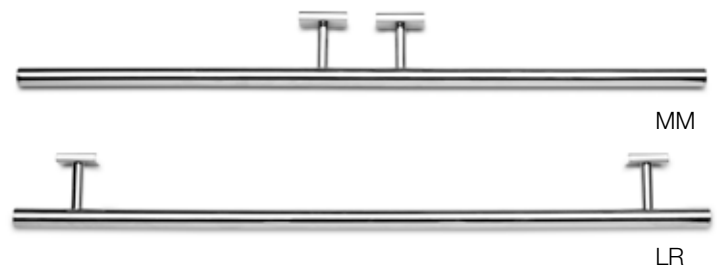



FLATLINE

NIEUWE TECHNOLOGIE VOOR SUPERIEURE AFWERKING





T21S



T22



T33

Naargelang de gewenste warmteafgifte is FlatLine verkrijgbaar

in 3 dieptematen:

T21S = 69 mm

T22 = 102 mm

T33 = 163 mm

UITERMATE FLEXIBEL

Vergeet het breekwerk! Met de FlatLine is dit volledig verleden tijd. Dankzij de 8 aansluitingen is de FlatLine universeel aansluitbaar. De FlatLine kan om het even waar worden aangesloten ongeacht het type en de lengte. Door de unieke middenaansluiting is het zeer eenvoudig om de FlatLine tot in de grootste precisie te bevestigen. Daarnaast is de afstand tussen de muur en de middenaansluiting bij ieder type constant (66mm).

De vergrendelbare console zorgt voor een gemakkelijke en veilige installatie. Bovendien wordt de FlatLine geleverd met een geïntegreerd ventiel.

STIJLVOL EN KWALITATIEF

Het unieke en stijlvolle design, evenals de kwalitatieve afwerking van de FlatLine springen onmiddellijk in het oog.

Deze unieke paneelradiator met een verfijnd lijnrooster is afgewerkt met de hoogwaardige structuurlak S600. De FlatLine draagt met fierheid de Vasco stempel, hét keurmerk van de kwaliteitsradiatoren. De FlatLine kan geleverd worden met een designthermostaatknop. Ook een chroom onderblok behoort tot de mogelijkheden. Voor uw gebruiksgemak hebt u ook de keuze tussen twee handdoekbeugels.

HOOG RENDEMENT

De optimale warmteafgifte dankt de FlatLine aan haar vlakke voorplaat die rechtstreeks in contact staat met de waterkanalen van de radiator. Hierdoor wordt de warmte onmiddellijk vrijgegeven. Het rendement is dus superieur.

KLEIN IN PRIJS

De FlatLine is bovendien zeer scherp geprijsd voor een paneelradiator van dit niveau. Door de snelle warmteafgifte bespaart u op uw verbruik, u wint dus tweemaal. Het unieke design, dat deze radiator herleidt tot een tijdloze schoonheid, krijgt u er gratis bij.

Iedere FlatLine is voorzien van een waterdoorvoerende strakke voorplaat voor nog meer stralingswarmte.





De Vasco Flat-V-Line paneelradiator is een verticale paneelradiator met vlakke voorplaat. Deze combineert een superieure warmtevoorziening met een toekomstgerichte technologie en een stijlvolle uitstraling.

Door zijn mix van eenvoud, efficiëntie en esthetiek, nog versterkt door de slimme, vaste middenaansluiting, vormt deze design-paneelradiator een harmonisch geheel in elke woon-en werkkruimte. Met een speciaal ontwikkelde handdoekbeugel geschikt voor badkamer en keuken.

De Flat-V-Line heeft een enorme warmteafgifte tot 3251 Watt!

Beschikt over 6 aansluitingen en kan aangesloten worden op de 2x3/4" (euroconus) middenaansluiting onderaan of de 18-aansluiting 2x1/2". De bovenste aansluitingen zijn voor de plaatsing van de ontluchter.

Iedere Flat-V-Line is enkel verkrijgbaar in een hoogwaardige witte structuurlak (S600).





FLAT-V-LINE



COMFORT IN BADKAMER EN KEUKEN



T21S



T22

*Naargelang de gewenste
warmteafgifte is Flat-V-Line
verkrijgbaar*

in 2 dieptematen:

T21S = 75 mm

T22 = 108 mm



De Vasco Flat-Plint-Line is een horizontale plint-paneelradiator met een decoratieve vlakke voorplaat, zijbekledingen en design lijnrooster. Deze combineert een superieure warmtevoorziening met een toekomstgerichte technologie en een stijlvolle uitstraling.

Door zijn 8 aansluitingen is hij universeel aansluitbaar, ongeacht het type en de lengte. Door zijn beperkte hoogte komt hij prachtig tot zijn recht voor grote raampartijen.

Flat-Plint-Line is zowel voor wand als vloermontage mogelijk.



T22



T33

*Naargelang de gewenste warmteafgifte is Flat-Plint-Line verkrijgbaar in 2 dieptematen:
T22 = 102 mm
T33 = 163 mm*



FLAT-PLINT-LINE | WHITE FINE TEXTURE





FLAT-PLINT-LINE



FLATLINE T21S

FLATLINE T22

FLATLINE T33

TECHNISCHE TEKENINGEN T21S / T22 / T33

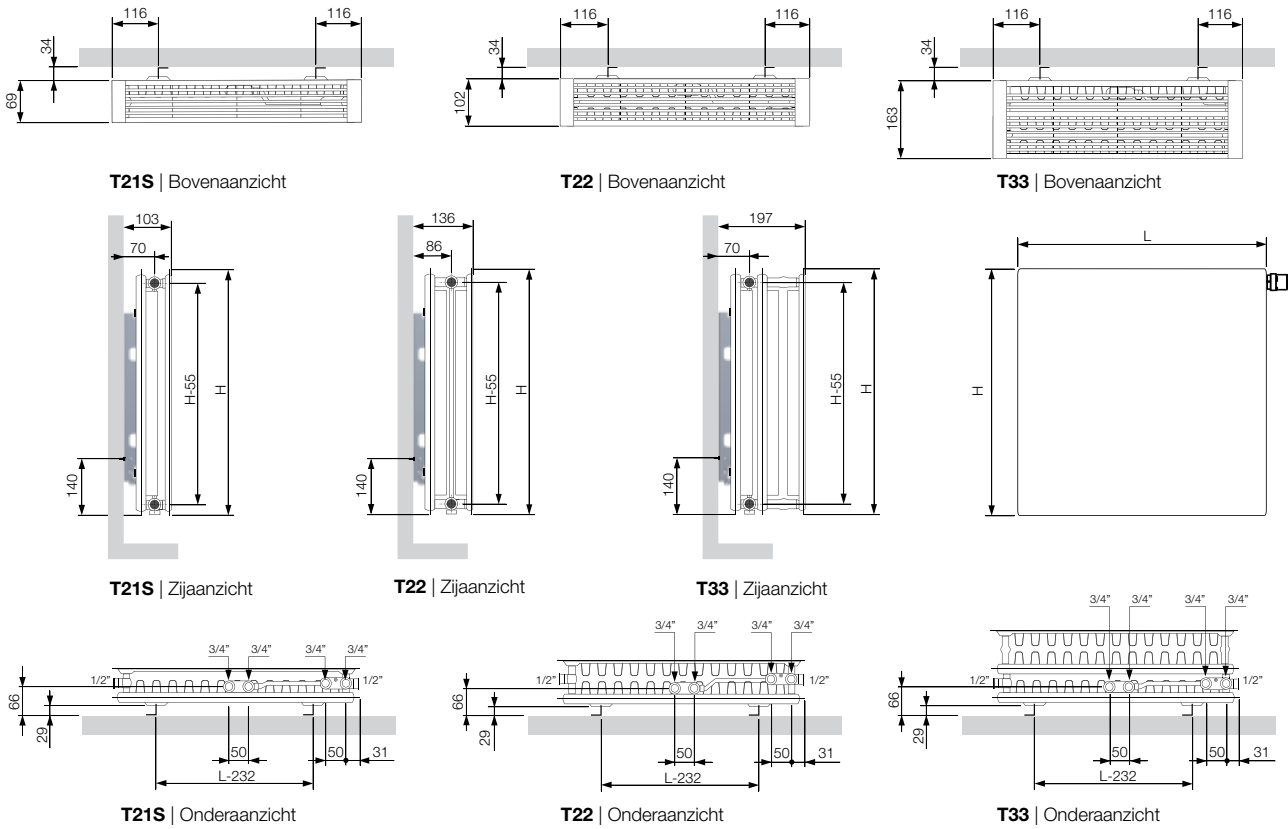

AANSLUITINGEN T21S / T22 / T33

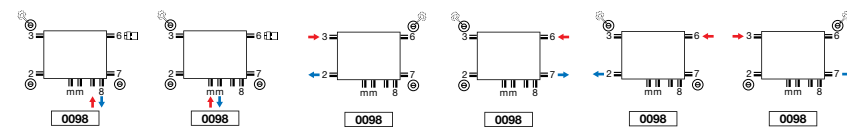

ACCESSOIRES T21S / T22 / T33



HANDDOEKBEUGEL CHROOM LR

| Breedte | Artikelnummer | Prijs € |
|---------|---------------|---------------|
| 500 mm | 10506030001 | 94,00 |
| 600 mm | 10506031001 | 105,00 |
| 700 mm | 10506032001 | 107,00 |
| 800 mm | 10506033001 | 118,00 |



HANDDOEKBEUGEL CHROOM MM

| Breedte | Artikelnummer | Prijs € |
|---------|---------------|---------------|
| 700 mm | 10506042001 | 122,00 |

THERMOSTAATKOP

| | Artikelnummer | Prijs € |
|--------|---------------|--------------|
| Wit | 10520012001 | 32,00 |
| Chroom | 10520013001 | 42,00 |



ONDERBLOK HAAKS

| | Artikelnummer | Prijs € |
|------------|-----------------|---------------|
| 50 mm 3/4" | 118230000000099 | 104,00 |



HOE FLATLINE T21S / T22 / T33 BESTELLEN

Leveringstermijn 10 werkdagen
(zonder transportduur)

ref. nr. (8 tekens)
zie onderstaande tabel

2140040F

| BESTELCODE VOORRAAD FLATLINE T21S ref. nr. | TECHNISCHE GEGEVENS | | | | | | | STANDAARDKLEUR |
|--|---------------------|------------------|--------------------|--------------------|--------|-----------------|---------------|----------------|
| | breedte (L mm) | hoogte (H mm) | 75/65/20 (Watt) | 55/45/20 (Watt) | n-exp. | gewicht (kg) | inhoud (l) | prijs S600 |
| 2140040F | 400 | 400 | 366 | 188 | 1,28 | 8,53 | 1,41 | 74 |
| 2140060F | 600 | 400 | 548 | 283 | 1,28 | 12,79 | 2,11 | 97 |
| 2140080F | 800 | 400 | 731 | 377 | 1,28 | 17,06 | 2,82 | 128 |
| 2140100F | 1000 | 400 | 914 | 471 | 1,28 | 21,32 | 3,52 | 161 |
| 2140120F | 1200 | 400 | 1097 | 565 | 1,28 | 25,58 | 4,22 | 193 |
| 2140140F | 1400 | 400 | 1280 | 659 | 1,28 | 29,85 | 4,93 | 225 |
| 2140160F | 1600 | 400 | 1462 | 753 | 1,28 | 34,11 | 5,63 | 257 |
| 2140180F | 1800 | 400 | 1645 | 848 | 1,28 | 38,38 | 6,34 | 289 |
| 2140200F | 2000 | 400 | 1828 | 942 | 1,28 | 42,64 | 7,04 | 321 |
| 2140240F | 2400 | 400 | 2194 | 1130 | 1,28 | 51,17 | 8,45 | 385 |
| 2150040F | 400 | 500 | 440 | 226 | 1,29 | 10,63 | 1,67 | 77 |
| 2150060F | 600 | 500 | 661 | 339 | 1,29 | 15,95 | 2,51 | 116 |
| 2150080F | 800 | 500 | 881 | 452 | 1,29 | 21,26 | 3,34 | 153 |
| 2150100F | 1000 | 500 | 1101 | 565 | 1,29 | 26,58 | 4,18 | 192 |
| 2150120F | 1200 | 500 | 1321 | 679 | 1,29 | 31,90 | 5,02 | 231 |
| 2150140F | 1400 | 500 | 1541 | 792 | 1,29 | 37,21 | 5,85 | 269 |
| 2150160F | 1600 | 500 | 1762 | 905 | 1,29 | 42,53 | 6,69 | 308 |
| 2150180F | 1800 | 500 | 1982 | 1018 | 1,29 | 47,84 | 7,52 | 347 |
| 2150200F | 2000 | 500 | 2202 | 1131 | 1,29 | 53,16 | 8,36 | 384 |
| 2160040F | 400 | 600 | 512 | 262 | 1,30 | 12,74 | 1,94 | 89 |
| 2160060F | 600 | 600 | 768 | 393 | 1,30 | 19,11 | 2,91 | 133 |
| 2160080F | 800 | 600 | 1024 | 524 | 1,30 | 25,48 | 3,88 | 179 |
| 2160100F | 1000 | 600 | 1280 | 656 | 1,30 | 31,85 | 4,85 | 223 |
| 2160120F | 1200 | 600 | 1536 | 787 | 1,30 | 38,22 | 5,82 | 267 |
| 2160140F | 1400 | 600 | 1792 | 918 | 1,30 | 44,59 | 6,79 | 312 |
| 2160160F | 1600 | 600 | 2048 | 1049 | 1,30 | 50,96 | 7,76 | 356 |
| 2160180F | 1800 | 600 | 2304 | 1180 | 1,30 | 57,33 | 8,73 | 401 |
| 2170040F | 400 | 700 | 581 | 296 | 1,31 | 14,91 | 2,21 | 101 |
| 2170060F | 600 | 700 | 871 | 444 | 1,31 | 22,36 | 3,32 | 151 |
| 2170080F | 800 | 700 | 1162 | 591 | 1,31 | 29,82 | 4,42 | 202 |
| 2170100F | 1000 | 700 | 1452 | 739 | 1,31 | 37,27 | 5,53 | 252 |
| 2170120F | 1200 | 700 | 1742 | 887 | 1,31 | 44,72 | 6,64 | 303 |
| 2190040F | 400 | 900 | 711 | 358 | 1,33 | 19,24 | 2,76 | 124 |
| 2190060F | 600 | 900 | 1067 | 537 | 1,33 | 28,86 | 4,14 | 186 |
| 2190080F | 800 | 900 | 1422 | 715 | 1,33 | 38,48 | 5,52 | 248 |
| 2190100F | 1000 | 900 | 1778 | 894 | 1,33 | 48,10 | 6,90 | 357 |
| 2190120F | 1200 | 900 | 2134 | 1073 | 1,33 | 57,72 | 8,28 | 428 |

| BESTELCODE VOORRAAD FLATLINE T22 ref. nr. | TECHNISCHE GEGEVENS | | | | | | | STANDAARDKLEUR |
|---|---------------------|------------------|--------------------|--------------------|--------|-----------------|---------------|----------------|
| | breedte (L mm) | hoogte (H mm) | 75/65/20 (Watt) | 55/45/20 (Watt) | n-exp. | gewicht (kg) | inhoud (l) | prijs S600 |
| 2230100F | 1000 | 300 | 900 | 460 | 1,30 | 18,60 | 3,00 | 159 |
| 2230120F | 1200 | 300 | 1080 | 552 | 1,30 | 22,32 | 3,60 | 190 |
| 2230140F | 1400 | 300 | 1260 | 644 | 1,30 | 26,04 | 4,20 | 223 |
| 2230160F | 1600 | 300 | 1440 | 735 | 1,30 | 29,76 | 4,80 | 254 |
| 2230180F | 1800 | 300 | 1620 | 827 | 1,30 | 33,48 | 5,40 | 286 |
| 2230200F | 2000 | 300 | 1800 | 919 | 1,30 | 37,20 | 6,00 | 317 |
| 2230220F | 2200 | 300 | 1980 | 1011 | 1,30 | 40,92 | 6,60 | 349 |
| 2230240F | 2400 | 300 | 2160 | 1103 | 1,30 | 44,64 | 7,20 | 381 |
| 2240060F | 600 | 400 | 694 | 353 | 1,31 | 14,88 | 2,17 | 122 |
| 2240080F | 800 | 400 | 926 | 470 | 1,31 | 19,84 | 2,90 | 162 |
| 2240100F | 1000 | 400 | 1157 | 588 | 1,31 | 24,80 | 3,62 | 203 |
| 2240120F | 1200 | 400 | 1388 | 705 | 1,31 | 29,76 | 4,34 | 243 |
| 2240140F | 1400 | 400 | 1620 | 823 | 1,31 | 34,72 | 5,07 | 284 |
| 2240160F | 1600 | 400 | 1851 | 941 | 1,31 | 39,68 | 5,79 | 324 |
| 2240180F | 1800 | 400 | 2083 | 1058 | 1,31 | 44,64 | 6,52 | 364 |
| 2240200F | 2000 | 400 | 2314 | 1176 | 1,31 | 49,60 | 7,24 | 405 |
| 2240220F | 2200 | 400 | 2545 | 1293 | 1,31 | 54,56 | 7,96 | 445 |
| 2240240F | 2400 | 400 | 2777 | 1411 | 1,31 | 59,52 | 8,69 | 486 |
| 2240260F | 2600 | 400 | 3008 | 1528 | 1,31 | 64,48 | 9,41 | 526 |
| 2240300F | 3000 | 400 | 3471 | 1764 | 1,31 | 74,40 | 10,86 | 698 |
| 2250040F | 400 | 500 | 562 | 285 | 1,31 | 12,40 | 1,69 | 98 |
| 2250060F | 600 | 500 | 842 | 428 | 1,31 | 18,60 | 2,54 | 146 |
| 2250080F | 800 | 500 | 1123 | 571 | 1,31 | 24,80 | 3,38 | 195 |
| 2250100F | 1000 | 500 | 1404 | 713 | 1,31 | 31,00 | 4,23 | 244 |
| 2250120F | 1200 | 500 | 1685 | 856 | 1,31 | 37,20 | 5,08 | 293 |
| 2250140F | 1400 | 500 | 1966 | 999 | 1,31 | 43,40 | 5,92 | 342 |
| 2250160F | 1600 | 500 | 2246 | 1141 | 1,31 | 49,60 | 6,77 | 391 |
| 2250180F | 1800 | 500 | 2527 | 1284 | 1,31 | 55,80 | 7,61 | 439 |
| 2250200F | 2000 | 500 | 2808 | 1427 | 1,31 | 62,00 | 8,46 | 488 |
| 2250220F | 2200 | 500 | 3089 | 1569 | 1,31 | 68,20 | 9,31 | 537 |
| 2250240F | 2400 | 500 | 3370 | 1712 | 1,31 | 74,40 | 10,15 | 586 |
| 2250260F | 2600 | 500 | 3650 | 1855 | 1,31 | 80,60 | 11,00 | 634 |
| 2260040F | 400 | 600 | 657 | 334 | 1,31 | 14,88 | 1,94 | 113 |
| 2260060F | 600 | 600 | 985 | 501 | 1,31 | 22,32 | 2,91 | 170 |
| 2260080F | 800 | 600 | 1314 | 667 | 1,31 | 29,76 | 3,88 | 227 |
| 2260100F | 1000 | 600 | 1642 | 834 | 1,31 | 37,20 | 4,85 | 284 |
| 2260120F | 1200 | 600 | 1970 | 1001 | 1,31 | 44,64 | 5,82 | 340 |
| 2260140F | 1400 | 600 | 2299 | 1168 | 1,31 | 52,08 | 6,79 | 397 |
| 2260160F | 1600 | 600 | 2627 | 1335 | 1,31 | 59,52 | 7,76 | 454 |
| 2260180F | 1800 | 600 | 2956 | 1502 | 1,31 | 66,96 | 8,73 | 510 |
| 2260200F | 2000 | 600 | 3284 | 1669 | 1,31 | 74,40 | 9,70 | 567 |
| 2260220F | 2200 | 600 | 3612 | 1835 | 1,31 | 81,84 | 10,67 | 624 |
| 2260240F | 2400 | 600 | 3941 | 2002 | 1,31 | 89,28 | 11,64 | 680 |
| 2260040F | 400 | 700 | 749 | 380 | 1,31 | 17,49 | 2,21 | 128 |
| 2260060F | 600 | 700 | 1123 | 571 | 1,31 | 26,24 | 3,31 | 193 |
| 2270080F | 800 | 700 | 1498 | 761 | 1,31 | 34,98 | 4,42 | 257 |
| 2270100F | 1000 | 700 | 1872 | 951 | 1,31 | 43,73 | 5,52 | 321 |
| 2270120F | 1200 | 700 | 2246 | 1141 | 1,31 | 52,48 | 6,62 | 443 |
| 2270140F | 1400 | 700 | 2621 | 1332 | 1,31 | 61,22 | 7,73 | 518 |
| 2270160F | 1600 | 700 | 2995 | 1522 | 1,31 | 69,97 | 8,83 | 591 |
| 2270180F | 1800 | 700 | 3370 | 1712 | 1,31 | 78,71 | 9,94 | 665 |
| 2290040F | 400 | 900 | 925 | 470 | 1,31 | 22,72 | 2,74 | 156 |
| 2290060F | 600 | 900 | 1387 | 705 | 1,31 | 34,08 | 4,11 | 235 |
| 2290080F | 800 | 900 | 1850 | 940 | 1,31 | 45,44 | 5,48 | 314 |
| 2290100F | 1000 | 900 | 2312 | 1175 | 1,31 | 56,80 | 6,85 | 392 |
| 2290120F | 1200 | 900 | 2774 | 1410 | 1,31 | 68,16 | 8,22 | 470 |
| 2290140F | 1400 | 900 | 3237 | 1645 | 1,31 | 79,52 | 9,59 | 548 |

| BESTELCODE VOORRAAD FLATLINE T33 ref. nr. | TECHNISCHE GEGEVENEN | | | | | | | STANDAARDKLEUR |
|---|----------------------|------------------|--------------------|--------------------|--------|-----------------|---------------|----------------|
| | breedte (L mm) | hoogte (H mm) | 75/65/20 (Watt) | 55/45/20 (Watt) | n-exp. | gewicht (kg) | inhoud (l) | prijs S600 |
| 3330100F | 1000 | 300 | 1300 | 663 | 1,30 | 26,35 | 4,65 | 225 |
| 3330120F | 1200 | 300 | 1560 | 796 | 1,30 | 31,62 | 5,58 | 270 |
| 3330140F | 1400 | 300 | 1820 | 929 | 1,30 | 36,89 | 6,51 | 315 |
| 3330160F | 1600 | 300 | 2080 | 1061 | 1,30 | 42,16 | 7,44 | 414 |
| 3330180F | 1800 | 300 | 2340 | 1194 | 1,30 | 47,43 | 8,37 | 465 |
| 3330200F | 2000 | 300 | 2600 | 1327 | 1,30 | 52,70 | 9,30 | 517 |
| 3330220F | 2200 | 300 | 2860 | 1459 | 1,30 | 57,97 | 10,23 | 568 |
| 3330240F | 2400 | 300 | 3120 | 1592 | 1,30 | 63,24 | 11,16 | 621 |
| 3330300F | 3000 | 300 | 3900 | 1990 | 1,30 | 79,05 | 13,95 | 775 |
| 3340080F | 800 | 400 | 1329 | 678 | 1,30 | 28,24 | 4,42 | 229 |
| 3340100F | 1000 | 400 | 1661 | 847 | 1,30 | 35,30 | 5,53 | 287 |
| 3340120F | 1200 | 400 | 1993 | 1017 | 1,30 | 42,36 | 6,64 | 343 |
| 3340140F | 1400 | 400 | 2325 | 1186 | 1,30 | 49,42 | 7,74 | 401 |
| 3340160F | 1600 | 400 | 2658 | 1356 | 1,30 | 56,48 | 8,85 | 527 |
| 3340180F | 1800 | 400 | 2990 | 1525 | 1,30 | 63,54 | 9,95 | 593 |
| 3340200F | 2000 | 400 | 3322 | 1695 | 1,30 | 70,60 | 11,06 | 658 |
| 3340220F | 2200 | 400 | 3654 | 1864 | 1,30 | 77,66 | 12,17 | 725 |
| 3340240F | 2400 | 400 | 3986 | 2034 | 1,30 | 84,72 | 13,27 | 791 |
| 3340300F | 3000 | 400 | 4983 | 2542 | 1,30 | 105,90 | 16,59 | 988 |
| 3350060F | 600 | 500 | 1202 | 613 | 1,30 | 26,55 | 3,85 | 207 |
| 3350080F | 800 | 500 | 1602 | 817 | 1,30 | 35,40 | 5,14 | 276 |
| 3350100F | 1000 | 500 | 2003 | 1022 | 1,30 | 44,25 | 6,42 | 345 |
| 3350120F | 1200 | 500 | 2404 | 1226 | 1,30 | 53,10 | 7,70 | 414 |
| 3350140F | 1400 | 500 | 2804 | 1431 | 1,30 | 61,95 | 8,99 | 483 |
| 3350160F | 1600 | 500 | 3205 | 1635 | 1,30 | 70,80 | 10,27 | 552 |
| 3350180F | 1800 | 500 | 3605 | 1839 | 1,30 | 79,65 | 11,56 | 621 |
| 3350200F | 2000 | 500 | 4006 | 2044 | 1,30 | 88,50 | 12,84 | 690 |
| 3350220F | 2200 | 500 | 4407 | 2248 | 1,30 | 97,35 | 14,12 | 759 |
| 3350240F | 2400 | 500 | 4807 | 2452 | 1,30 | 106,20 | 15,41 | 828 |
| 3360060F | 600 | 600 | 1396 | 712 | 1,30 | 31,92 | 4,38 | 240 |
| 3360080F | 800 | 600 | 1862 | 950 | 1,30 | 42,56 | 5,84 | 320 |
| 3360100F | 1000 | 600 | 2327 | 1187 | 1,30 | 53,20 | 7,30 | 401 |
| 3360120F | 1200 | 600 | 2792 | 1424 | 1,30 | 63,84 | 8,76 | 481 |
| 3360140F | 1400 | 600 | 3258 | 1662 | 1,30 | 74,48 | 10,22 | 561 |
| 3360160F | 1600 | 600 | 3723 | 1899 | 1,30 | 85,12 | 11,68 | 737 |
| 3360180F | 1800 | 600 | 4189 | 2136 | 1,30 | 95,76 | 13,14 | 830 |
| 3360200F | 2000 | 600 | 4654 | 2374 | 1,30 | 106,40 | 14,60 | 922 |
| 3370060F | 600 | 700 | 1582 | 807 | 1,30 | 34,24 | 4,68 | 273 |
| 3370080F | 800 | 700 | 2110 | 1076 | 1,30 | 45,66 | 6,24 | 363 |
| 3370100F | 1000 | 700 | 2637 | 1345 | 1,30 | 57,07 | 7,80 | 455 |
| 3370120F | 1200 | 700 | 3164 | 1614 | 1,30 | 68,48 | 9,36 | 545 |
| 3370140F | 1400 | 700 | 3692 | 1883 | 1,30 | 79,90 | 10,92 | 635 |
| 3390040F | 400 | 900 | 1286 | 656 | 1,30 | 25,92 | 3,52 | 223 |
| 3390060F | 600 | 900 | 1930 | 984 | 1,30 | 38,88 | 5,28 | 333 |
| 3390080F | 800 | 900 | 2573 | 1312 | 1,30 | 51,84 | 7,04 | 444 |
| 3390100F | 1000 | 900 | 3216 | 1640 | 1,30 | 64,80 | 8,80 | 555 |
| 3390120F | 1200 | 900 | 3859 | 1968 | 1,30 | 77,76 | 10,56 | 667 |
| 3390140F | 1400 | 900 | 4502 | 2296 | 1,30 | 90,72 | 12,32 | 778 |
| 3390160F | 1600 | 900 | 5146 | 2624 | 1,30 | 103,68 | 14,08 | 1022 |



FLAT-V-LINE T21S

FLAT-V-LINE T22

TECHNISCHE TEKENINGEN T21S / T22

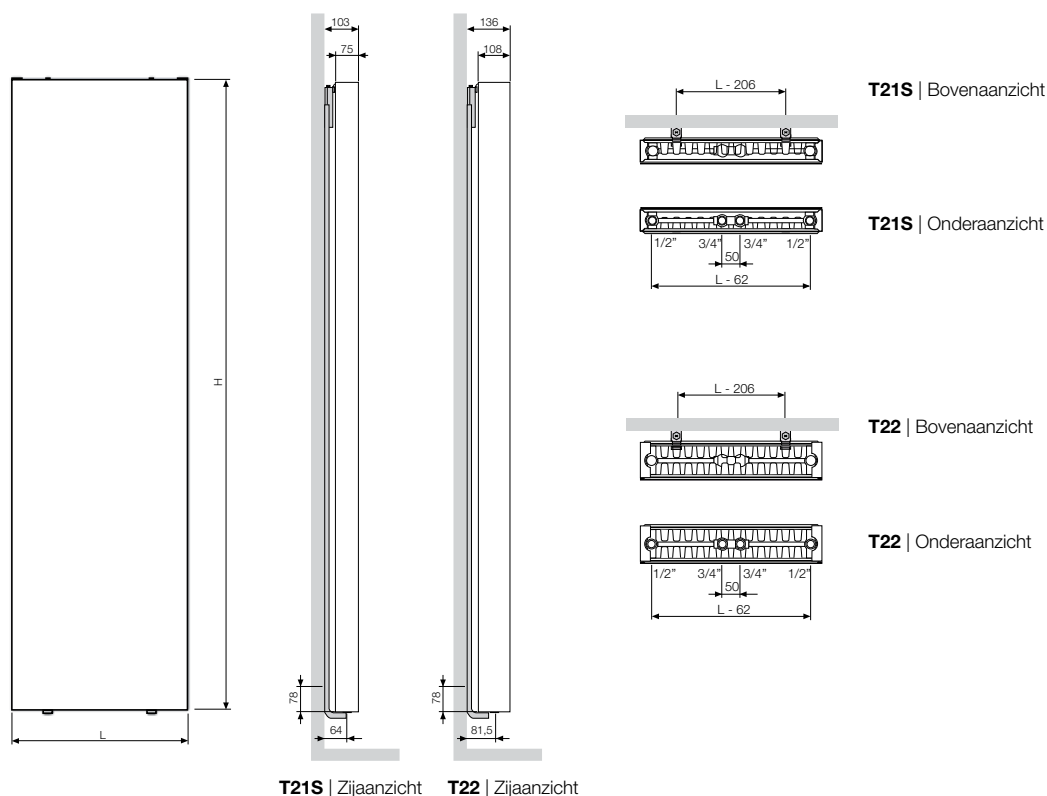

AANSLUITINGEN T21S / T22

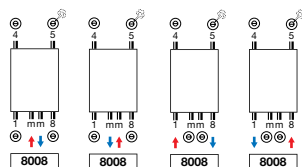

ACCESSOIRES T21S / T22



HANDDOEKBEUGEL CHROOM

| Breedte | Artikelnummer | Prijs € |
|---------|-----------------|---------|
| 400 mm | 118325200000099 | 101,14 |
| 500 mm | 118325300000099 | 112,27 |
| 600 mm | 118325400000099 | 121,04 |
| 700 mm | 118325500000099 | 130,75 |
| 800 mm | 118325600000099 | 141,12 |

THERMOSTAATKOP

| | Artikelnummer | Prijs € |
|--------|---------------|---------|
| Wit | 10520012001 | 32,00 |
| Chroom | 10520013001 | 42,00 |



ONDERBLOK VENTIEL HAAKS

| | Artikelnummer | Prijs € |
|------------|-----------------|---------|
| 50 mm 3/4" | 118230200000099 | 104,00 |



HOE FLAT-V-LINE BESTELLEN

Leveringstermijn 15 - 30 werkdagen
(zonder transportduur)

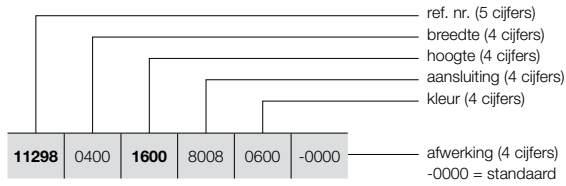

HOE VOORRAADRADIATOR FLAT-V-LINE BESTELLEN

Leveringstermijn 5 werkdagen
(zonder transportduur)

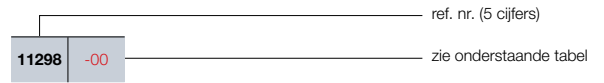

| BESTELCODE MAATWERK FLAT-V-LINE | TECHNISCHE GEGEVENS | | | | | | STANDAARDKLEUR | | | | | | | |
|-----------------------------------|---------------------|---------------|-----------------|-----------------|--------|--------------|----------------|------------|---------------------------------|------|--------|-------|------|----------|
| | breedte (L mm) | hoogte (H mm) | 75/65/20 (Watt) | 55/45/20 (Watt) | n-exp. | gewicht (kg) | inhoud (l) | prijs S600 | verkorte ref. nr. S600 voorraad | | | | | |
| REF. NR. FLAT-V-LINE T21S : 11298 | | | | | | | | | | | | | | |
| 11298 | 0400 | 1600 | 8008 | 0600 | -0000 | 400 | 1600 | 1047 | 531 | 1,33 | 35,35 | 6,38 | 362 | - |
| | | 1800 | | | | 400 | 1800 | 1120 | 562 | 1,35 | 39,34 | 7,15 | 387 | 11298-01 |
| | | 2000 | | | | 400 | 2000 | 1198 | 598 | 1,36 | 43,34 | 7,93 | 414 | 11298-02 |
| | | 2200 | | | | 400 | 2200 | 1283 | 609 | 1,46 | 46,84 | 8,70 | 443 | - |
| 11298 | 0500 | 1600 | 8008 | 0600 | -0000 | 500 | 1600 | 1309 | 664 | 1,33 | 44,19 | 7,98 | 452 | - |
| | | 1800 | | | | 500 | 1800 | 1400 | 703 | 1,35 | 49,18 | 8,94 | 484 | 11298-03 |
| | | 2000 | | | | 500 | 2000 | 1498 | 748 | 1,36 | 54,18 | 9,91 | 517 | 11298-04 |
| | | 2200 | | | | 500 | 2200 | 1604 | 761 | 1,46 | 58,55 | 10,88 | 554 | - |
| 11298 | 0600 | 1600 | 8008 | 0600 | -0000 | 600 | 1600 | 1571 | 796 | 1,33 | 53,03 | 9,58 | 543 | - |
| | | 1800 | | | | 600 | 1800 | 1680 | 843 | 1,35 | 59,02 | 10,73 | 580 | 11298-05 |
| | | 2000 | | | | 600 | 2000 | 1798 | 898 | 1,36 | 65,02 | 11,89 | 621 | 11298-06 |
| | | 2200 | | | | 600 | 2200 | 1925 | 913 | 1,46 | 70,26 | 13,06 | 665 | - |
| 11298 | 0700 | 1600 | 8008 | 0600 | -0000 | 700 | 1600 | 1833 | 929 | 1,33 | 61,87 | 11,17 | 633 | - |
| | | 1800 | | | | 700 | 1800 | 1960 | 984 | 1,35 | 68,85 | 12,52 | 677 | 11298-07 |
| | | 2000 | | | | 700 | 2000 | 2097 | 1047 | 1,36 | 75,85 | 13,87 | 724 | 11298-08 |
| | | 2200 | | | | 700 | 2200 | 2246 | 1065 | 1,46 | 81,97 | 15,23 | 776 | - |
| 11298 | 0800 | 1600 | 8008 | 0600 | -0000 | 800 | 1600 | 2094 | 1062 | 1,33 | 70,70 | 12,77 | 723 | - |
| | | 1800 | | | | 800 | 1800 | 2240 | 1124 | 1,35 | 78,69 | 14,30 | 774 | - |
| | | 2000 | | | | 800 | 2000 | 2397 | 1197 | 1,36 | 86,69 | 15,86 | 828 | - |
| | | 2200 | | | | 800 | 2200 | 2566 | 1218 | 1,46 | 93,68 | 17,41 | 886 | - |
| REF. NR. FLAT-V-LINE T22 : 11299 | | | | | | | | | | | | | | |
| 11299 | 0400 | 1600 | 8008 | 0600 | -0000 | 400 | 1600 | 1281 | 626 | 1,40 | 39,86 | 6,38 | 442 | - |
| | | 1800 | | | | 400 | 1800 | 1394 | 668 | 1,44 | 43,79 | 7,15 | 481 | 11299-01 |
| | | 2000 | | | | 400 | 2000 | 1509 | 708 | 1,48 | 47,72 | 7,93 | 521 | 11299-02 |
| | | 2200 | | | | 400 | 2200 | 1626 | 816 | 1,35 | 52,08 | 8,70 | 562 | - |
| 11299 | 0500 | 1600 | 8008 | 0600 | -0000 | 500 | 1600 | 1601 | 783 | 1,40 | 49,83 | 7,98 | 553 | - |
| | | 1800 | | | | 500 | 1800 | 1743 | 836 | 1,44 | 54,74 | 8,94 | 602 | 11299-03 |
| | | 2000 | | | | 500 | 2000 | 1886 | 886 | 1,48 | 59,65 | 9,91 | 651 | 11299-04 |
| | | 2200 | | | | 500 | 2200 | 2032 | 1020 | 1,35 | 65,10 | 10,88 | 702 | - |
| 11299 | 0600 | 1600 | 8008 | 0600 | -0000 | 600 | 1600 | 1921 | 940 | 1,40 | 59,80 | 9,58 | 664 | - |
| | | 1800 | | | | 600 | 1800 | 2092 | 1003 | 1,44 | 65,69 | 10,73 | 723 | 11299-05 |
| | | 2000 | | | | 600 | 2000 | 2263 | 1063 | 1,48 | 71,58 | 11,89 | 782 | 11299-06 |
| | | 2200 | | | | 600 | 2200 | 2438 | 1223 | 1,35 | 78,12 | 13,06 | 842 | - |
| 11299 | 0700 | 1600 | 8008 | 0600 | -0000 | 700 | 1600 | 2241 | 1096 | 1,40 | 69,76 | 11,17 | 774 | - |
| | | 1800 | | | | 700 | 1800 | 2440 | 1170 | 1,44 | 76,64 | 12,52 | 843 | 11299-07 |
| | | 2000 | | | | 700 | 2000 | 2640 | 1240 | 1,48 | 83,51 | 13,87 | 912 | 11299-08 |
| | | 2200 | | | | 700 | 2200 | 2845 | 1427 | 1,35 | 91,14 | 15,23 | 983 | - |
| 11299 | 0800 | 1600 | 8008 | 0600 | -0000 | 800 | 1600 | 2562 | 1253 | 1,40 | 79,73 | 12,77 | 885 | - |
| | | 1800 | | | | 800 | 1800 | 2789 | 1337 | 1,44 | 87,58 | 14,30 | 963 | - |
| | | 2000 | | | | 800 | 2000 | 3018 | 1417 | 1,48 | 95,44 | 15,86 | 1042 | - |
| | | 2200 | | | | 800 | 2200 | 3251 | 1631 | 1,35 | 104,16 | 17,41 | 1123 | - |



FLAT-PLINT-LINE T22



FLAT-PLINT-LINE T33

TECHNISCHE TEKENINGEN T22 / T33

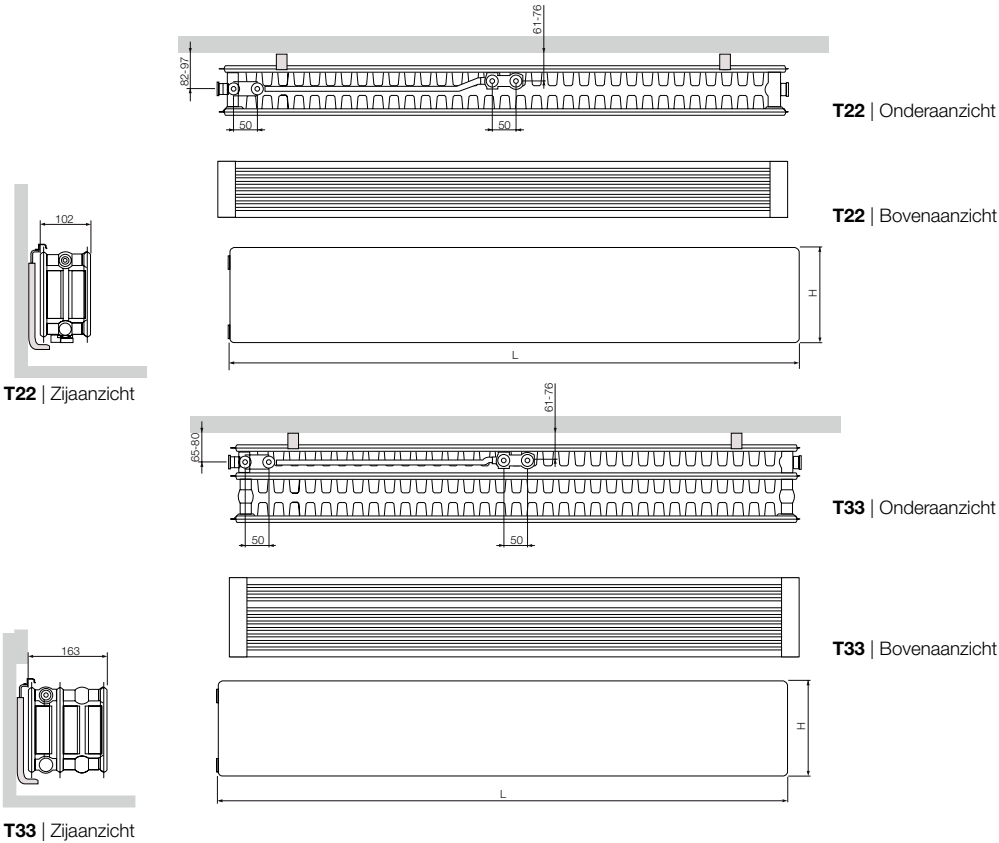

AANSLUITINGEN T22 / T33

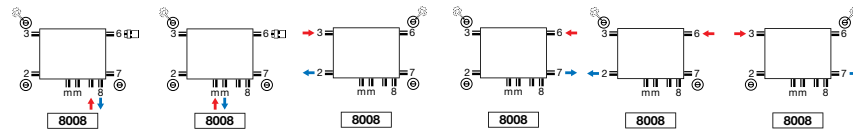

TELESCOPISCHE VOETEN T22 / T33



| | Artikelnummer | Prijs/set € |
|--|----------------|---------------|
| Set van 2 stuks voor radiator lengte < 1200 mm | | |
| Betonvloer | 11891220000000 | 106,75 |
| Afgewerkte vloer | 11891120000000 | 106,75 |
| Set van 3 stuks voor radiator lengte > 1200 mm | | |
| Betonvloer | 11891230000000 | 140,25 |
| Afgewerkte vloer | 11891130000000 | 140,25 |

WANDCONSOLES T22 / T33

| | Artikelnummer | Prijs/set € |
|---|----------------|--------------|
| Set van 2 stuks voor radiator lengte < 1600 mm | | |
| | 11890020200000 | 12,00 |
| Set van 3 stuks voor radiator lengte 1600-2400 mm | | |
| | 11890030200000 | 18,00 |
| Set van 4 stuks voor radiator lengte > 2400 mm | | |
| | 11890040200000 | 24,00 |

THERMOSTAATKOP

| | Artikelnummer | Prijs € |
|--------|---------------|--------------|
| Wit | 10520012001 | 32,00 |
| Chroom | 10520013001 | 42,00 |



ONDERBLOK HAAKS

| | Artikelnummer | Prijs € |
|------------|-----------------|---------------|
| 50 mm 3/4" | 118230000000099 | 104,00 |



HOE FLAT-PLINT-LINE BESTELLEN

Leveringstermijn 15 - 30 werkdagen
(zonder transportduur)

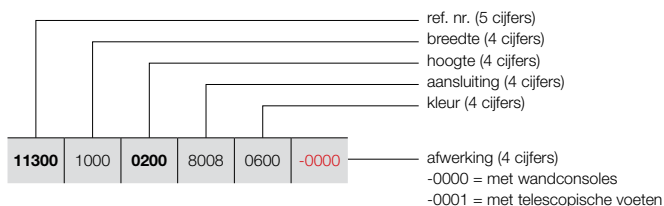

HOE VOORRAADRADIATOR FLAT-PLINT-LINE BESTELLEN

Leveringstermijn 5 werkdagen
(zonder transportduur)

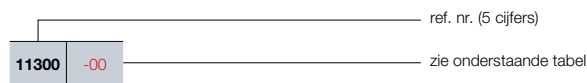

| BESTELCODE MAATWERK FLAT-PLINT-LINE | TECHNISCHE GEGEVENS | | | | | | | STANDAARDKLEUR | |
|--------------------------------------|---------------------|---------------|-----------------|-----------------|--------|--------------|------------|----------------|---------------------------------|
| | breedte (L mm) | hoogte (H mm) | 75/65/20 (Watt) | 55/45/20 (Watt) | n-exp. | gewicht (kg) | inhoud (l) | prijs S600 | verkorte ref. nr. S600 voorraad |
| REF. NR. FLAT-PLINT-LINE T22 : 11300 | | | | | | | | | |
| 11300 1000 0200 8008 0600 -0000 | 1000 | 200 | 605 | 313 | 1,29 | 12,90 | 2,55 | 178 | 11300-01 |
| 11300 1200 0200 8008 0600 -0000 | 1200 | 200 | 726 | 376 | 1,29 | 15,48 | 3,06 | 200 | 11300-02 |
| 11300 1400 0200 8008 0600 -0000 | 1400 | 200 | 847 | 438 | 1,29 | 18,06 | 3,57 | 219 | - |
| 11300 1600 0200 8008 0600 -0000 | 1600 | 200 | 968 | 501 | 1,29 | 20,64 | 4,08 | 251 | 11300-03 |
| 11300 1800 0200 8008 0600 -0000 | 1800 | 200 | 1089 | 563 | 1,29 | 23,22 | 4,59 | 282 | - |
| 11300 2000 0200 8008 0600 -0000 | 2000 | 200 | 1210 | 626 | 1,29 | 25,80 | 5,10 | 313 | 11300-04 |
| 11300 2200 0200 8008 0600 -0000 | 2200 | 200 | 1331 | 689 | 1,29 | 28,38 | 5,61 | 345 | - |
| 11300 2400 0200 8008 0600 -0000 | 2400 | 200 | 1452 | 751 | 1,29 | 30,96 | 6,12 | 376 | - |
| 11300 2600 0200 8008 0600 -0000 | 2600 | 200 | 1573 | 814 | 1,29 | 33,54 | 6,63 | 407 | - |
| 11300 3000 0200 8008 0600 -0000 | 3000 | 200 | 1815 | 939 | 1,29 | 38,70 | 7,65 | 470 | - |
| REF. NR. FLAT-PLINT-LINE T33 : 11301 | | | | | | | | | |
| 11301 1000 0200 8008 0600 -0000 | 1000 | 200 | 866 | 450 | 1,28 | 18,25 | 3,80 | 224 | 11301-01 |
| 11301 1200 0200 8008 0600 -0000 | 1200 | 200 | 1039 | 540 | 1,28 | 21,90 | 4,56 | 269 | 11301-02 |
| 11301 1400 0200 8008 0600 -0000 | 1400 | 200 | 1212 | 630 | 1,28 | 25,55 | 5,32 | 314 | - |
| 11301 1600 0200 8008 0600 -0000 | 1600 | 200 | 1386 | 720 | 1,28 | 29,20 | 6,08 | 359 | 11301-03 |
| 11301 1800 0200 8008 0600 -0000 | 1800 | 200 | 1559 | 810 | 1,28 | 32,85 | 6,84 | 404 | - |
| 11301 2000 0200 8008 0600 -0000 | 2000 | 200 | 1732 | 900 | 1,28 | 36,50 | 7,60 | 449 | 11301-04 |
| 11301 2200 0200 8008 0600 -0000 | 2200 | 200 | 1905 | 990 | 1,28 | 40,15 | 8,36 | 493 | - |
| 11301 2400 0200 8008 0600 -0000 | 2400 | 200 | 2078 | 1080 | 1,28 | 43,80 | 9,12 | 538 | - |
| 11301 2600 0200 8008 0600 -0000 | 2600 | 200 | 2252 | 1170 | 1,28 | 47,45 | 9,88 | 583 | - |
| 11301 3000 0200 8008 0600 -0000 | 3000 | 200 | 2598 | 1350 | 1,28 | 54,75 | 11,40 | 673 | - |



WARMTE
OP MAAT
VOOR
IEDERE
RUIMTE



FLAT-PLINT-LINE | WHITE FINE TEXTURE





Vasco bvba
Kruishoefstraat 50
B-3650 Dilsen
T. +32 (0)89 79 04 11
info@vasco.eu
www.vasco.eu