





ALUMINIUM RADIATOREN

Een aluminiumradiator bespaart heel wat energie.

Hij geleidt de warmte tot viermaal beter dan een andere radiator.

Hij brengt elke ruimte snel op temperatuur met tot vijfmaal minder waterinhoud.

Hij werkt uitstekend op **lage temperatuursystemen** zoals zonneboilers en condensatieketels.

Ook inzake duurzaamheid scoort hij optimaal, want aluminium is **100% recycleerbaar** en eindelijk te hergebruiken, mét behoud van z'n specifieke eigenschappen.

Aluminium is bijzonder praktisch. Het is **driemaal lichter dan staal**.

Vasco aluminiumradiatoren kunnen daardoor probleemloos aan elke wand bevestigd worden, vragen een minimum aan ruimte en zijn eenvoudig te installeren.

Aluminium is bovendien roestvrij. Ideaal voor een vochtige omgeving als de badkamer en makkelijk om te onderhouden.

BEAMS (BEAMS)



KLEUREN

- Standaardkleur S600 (witte fijn structuurlak)
- Niet verkrijgbaar in collecties Pure Grey / Blue Green / Terra Cotta / Uni Colours
- Niet verkrijgbaar in kleuren Gloss White en Jet Black
- Uitgebreide kleurenkaart zie p. 16

SPECIAAL

- Opgebouwd uit verticale aluminiumprofielen
- Bescherming tegen inwendige corrosie dmv Protect 1+1

BEVESTIGINGEN

- Muurbevestigingen standaard

TECHNISCH

- De aluminium radiatoren worden via een gepatenteerde persverbinding geassembleerd.
- KTL-grondlaag, poedercoating
- Standaardwerkdruk: 10 bar
- Maximale bedrijfstemperatuur: 110°C

ELEKTRISCH (zie hoofdstuk elektrische radiatoren)

- ✗ Zuiver elektrische radiator in de fabriek voorgevuld
- ✗ Gemengde radiator

TECHNISCHE TEKENINGEN

- Zie p. 39

AANSLUITING

- ✗ Eénpuntsaansluiting voor éénpijpsysteem
 - ✗ Eénpuntsaansluiting voor tweepijpsysteem
 - ✓ Tweepuntsaansluiting voor éénpijpsysteem (aansluiting via de middenaansluiting) (zie p. 300)
 - ✓ Tweepuntsaansluiting voor tweepijpsysteem (standaard) (zie p. 300)
 - ✗ Geïntegreerd ventiel
- Automatische ontluchter (standaard meegeleverd) linksboven achterkant collector
 - **OPGELET: Het water moet PH neutraal zijn. Protect 1+1 of gelijke moet aan het circuit bijgevoegd worden.**
 - **OPGELET: Aansluiten van de radiator op stadsverwarming is niet mogelijk.**



PROTECT 1+1
Art. nr. 11FH55001
Prijs € 36

OVER BEAMS

Functionaliteit op haar mooist

De architecturale ruimte stond model voor dit vernieuwende, met vele designprijzen gelauwerde radiatorconcept. De balkvormige volumes vormen samen een robuust geheel, mooi in evenwicht met de geometrische architectuur in de woonruimte. De meetkundige accessoires bieden de mogelijkheid om zelf de gewenste accenten te leggen. Twee waterkanalen per element staan borg voor een hoog rendement, met een optimale energiezuinigheid als bonus.

AANBEVOLEN AANSLUITING (0066)

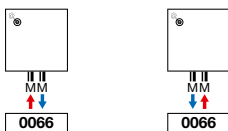

retour aanvoer



art. nr. 118210300000099
prijs € 155
Koppelingen, zie p. 313

AANBEVOLEN VOOR BADKAMER IN OPTIE

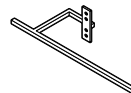

lange beugel (wit)
art. nr. 118370100000600
prijs € 108

lange beugel (zwart)
art. nr. 118370100000300
prijs € 108

lange beugel (duifblauw)
art. nr. 118370100000601
prijs € 108

Andere accessoires, zie p. 22



HOE BEAMS BESTELLEN

Leveringstermijn 15 - 30 werkdagen
(zonder transportduur)

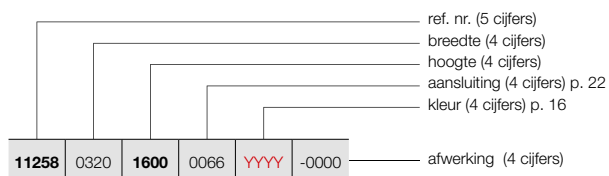

BEAMS (BEAMS)

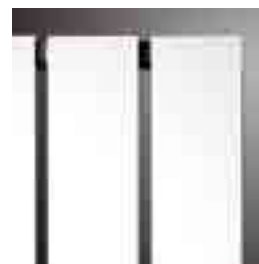

BEAMS

HOE VOORRAADRADIATOR BEAMS BESTELLEN

Leveringstermijn 5 werkdagen
(zonder transportduur)

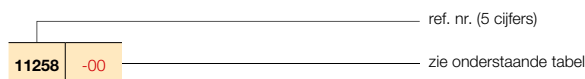

| BESTELCODE MAATWERK BEAMS | TECHNISCHE GEGEVENS | | | | | | | | | STANDAARDKLEUR | | ANDERE KLEUREN |
|---------------------------------|---------------------|----------------|---------------|-----------------|-----------------|--------|--------------|------------|--------------------|----------------|---------------------------------|----------------|
| | buizen | breedte (L mm) | hoogte (H mm) | 75/65/20 (Watt) | 55/45/20 (Watt) | n-exp. | gewicht (kg) | inhoud (l) | el. weerst. (Watt) | prijs S600 | verkorte ref. nr. S600 voorraad | prijs kleur |
| REF. NR. BEAMS : 11258 | | | | | | | | | | | | |
| 11258 0320 1600 0066 YYYY -0000 | 2 | 320 | 1600 | 1127 | 583 | 1,29 | 15,50 | 1,00 | - | 581 | - | 668 |
| | 2 | 320 | 1800 | 1237 | 643 | 1,28 | 17,28 | 1,08 | - | 616 | 11258-01 | 708 |
| | 2 | 320 | 2000 | 1348 | 701 | 1,28 | 19,05 | 1,15 | - | 633 | - | 729 |
| | 2 | 320 | 2200 | 1459 | 755 | 1,29 | 20,90 | 1,30 | - | 673 | - | 774 |
| 11258 0490 1600 0066 YYYY -0000 | 3 | 490 | 1600 | 1658 | 867 | 1,27 | 23,20 | 1,53 | - | 847 | - | 975 |
| | 3 | 490 | 1800 | 1821 | 947 | 1,28 | 25,88 | 1,64 | - | 898 | 11258-02 | 1033 |
| | 3 | 490 | 2000 | 1983 | 1026 | 1,29 | 28,55 | 1,75 | - | 923 | 11258-03 | 1061 |
| | 3 | 490 | 2200 | 2147 | 1111 | 1,29 | 31,25 | 2,00 | - | 988 | - | 1135 |
| 11258 0660 1600 0066 YYYY -0000 | 4 | 660 | 1600 | 2172 | 1147 | 1,25 | 30,90 | 2,05 | - | 1086 | - | 1249 |
| | 4 | 660 | 1800 | 2385 | 1247 | 1,27 | 34,48 | 2,20 | - | 1156 | - | 1329 |
| | 4 | 660 | 2000 | 2598 | 1337 | 1,30 | 38,05 | 2,35 | - | 1190 | - | 1369 |
| | 4 | 660 | 2200 | 2812 | 1455 | 1,29 | 41,60 | 2,70 | - | 1274 | - | 1466 |

CE 13 conform EN442-1: radiatoren en convectoren

Voor de warmteafgiftes van andere regimes, kijkt u op p. 308 (correctiefactoren)
Prijzen in euro (excl. BTW)

BEAMS ACCESSOIRES IN OPTIE

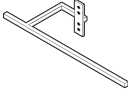
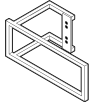
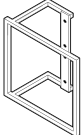
| ACCESSOIRES | BREEDTE HANDDOEKBEUGEL | KLEUR | ART. NR. | € | |
|-------------------------|--|--------------|-----------|-----------------|------------|
| KORTE BEUGEL |  | BEAMS | | | |
| | | 240 mm | WIT | 11837000000600 | 108 |
| | | 240 mm | ZWART | 11837000000300 | 108 |
| | | 240 mm | DUIFBLAUW | 11837000000601 | 108 |
| • d = 40 mm; a = 30 mm | | | | | |
| LANGE BEUGEL |  | BEAMS | | | |
| | | 440 mm | WIT | 118370100000600 | 108 |
| | | 440 mm | ZWART | 118370100000300 | 108 |
| | | 440 mm | DUIFBLAUW | 118370100000601 | 108 |
| • d = 40 mm; a = 30 mm | | | | | |
| RECHTHOEK BEUGEL |  | BEAMS | | | |
| | | 286 x 110 mm | WIT | 118370200000600 | 139 |
| | | 286 x 110 mm | ZWART | 118370200000300 | 139 |
| | | 286 x 110 mm | DUIFBLAUW | 118370200000601 | 139 |
| • d = 40 mm; a = 30 mm | | | | | |
| VIKANT BEUGEL |  | BEAMS | | | |
| | | 240 x 240 mm | WIT | 118370300000600 | 139 |
| | | 240 x 240 mm | ZWART | 118370300000300 | 139 |
| | | 240 x 240 mm | DUIFBLAUW | 118370300000601 | 139 |
| • d = 40 mm; a = 30 mm | | | | | |

d = afstand voorkant accessoire tot voorkant radiator
a = afstand accessoire tot radiator
uit voorraad leverbaar

BEAMS AANSLUITINGEN

BEAMS: BEAMS

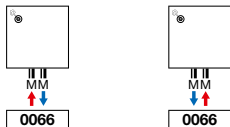

Opmerking: het aansluiten van de radiator kan enkel volgens de getoonde aansluiticonen. Voor elke andere aansluitwijze nemen wij geen verantwoordelijkheid.

KLEUREN

- Standaardkleur S600 (witte fijn structuurlak)
- Niet verkrijgbaar in collectie Pure Grey
- Niet verkrijgbaar in kleuren Gloss White en Jet Black
- Uitgebreide kleurenkaart zie p. 16

SPECIAAL

- Opgebouwd uit verticale aluminiumprofielen
- Bescherming tegen inwendige corrosie dmv Protect 1+1

BEVESTIGINGEN

- Muurbevestigingen standaard

TECHNISCH

- De aluminium radiatoren worden via een gepatenteerde persverbinding geassembleerd.
- KTL-grondlaag, poedercoating
- Standaardwerkdruk: 10 bar
- Maximale bedrijfstemperatuur: 110°C

ELEKTRISCH (zie hoofdstuk elektrische radiatoren)

- ✗ Zuiver elektrische radiator in de fabriek gevuld
- ✗ Gemengde radiator

TECHNISCHE TEKENINGEN

- Zie p. 39

AANSLUITING

- ✗ Eénpuntsaansluiting voor éénpijpsysteem
- ✗ Eénpuntsaansluiting voor tweepijpsysteem
- ✓ Tweepuntsaansluiting voor éénpijpsysteem (aansluiting via de middenaansluiting) (zie p. 300)
- ✓ Tweepuntsaansluiting voor tweepijpsysteem (standaard) (zie p. 300)
- ✗ Geïntegreerd ventiel
- Automatische ontluchter (standaard meegeleverd) linksboven achterkant collector
- **OPGELET: Het water moet PH neutraal zijn. Protect 1+1 of gelijke moet aan het circuit bijgevoegd worden.**
- **OPGELET: Aansluiten van de radiator op stadsverwarming is niet mogelijk.**



PROTECT 1+1
Art. nr. 11FH55001
Prijs € 36



VASCO

ALUMINIUM DESIGNRADIATOREN

AANBEVOLEN AANSLUITING (0066)

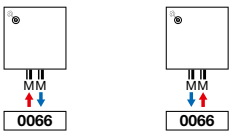

retour aanvoer



art. nr. 118210300000099
prijs € 155
Koppelingen, zie p. 313

AANBEVOLEN VOOR BADKAMER IN OPTIE



handdoekbeugel (aluminium)
art. nr. 118323400000000 (375 mm)
prijs € 151

Andere accessoires, zie p. 25

OVER ALU-ZEN VERTICAAL

Als warmte zichtbaar wordt

Een designradiator, geïnspireerd door de elegantie en de rust van natuurlijke rondingen. Een vormgeving die nog versterkt wordt door de zwevende handdoekbeugels. Dat alles in combinatie met een snelle, praktische montage door de handige middenaansluiting en een optimale warmteafgifte. Een radiator die borg staat voor een echte wellness-sfeer.



ALU-ZEN VERTICAAL (ALU-ZEN)



ALU-ZEN

HOE ALU-ZEN VERTICAAL BESTELLEN

Leveringstermijn 15 - 30 werkdagen
(zonder transportduur)

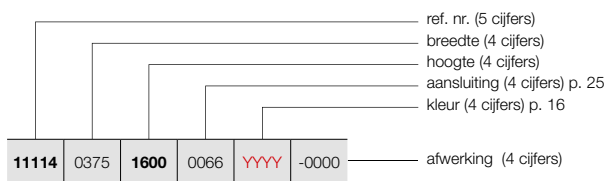

HOE VOORRAADRADIATOR ALU-ZEN VERTICAAL BESTELLEN

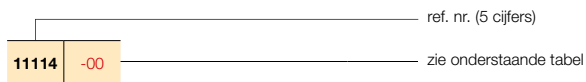

Leveringstermijn 5 werkdagen
(zonder transportduur)



| BESTELCODE MAATWERK ALU-ZEN VERTICAAL | TECHNISCHE GEGEVENS | | | | | | | | | STANDAARDKLEUR | | ANDERE KLEUREN | | | | | |
|---|---------------------|----------------|---------------|-----------------|-----------------|--------|--------------|------------|--------------------|----------------|---------------------------------|----------------|------|---|-------------|-----------------|-------------|
| | buizen | breedte (L mm) | hoogte (H mm) | 75/65/20 (Watt) | 55/45/20 (Watt) | n-exp. | gewicht (kg) | inhoud (l) | el. weerst. (Watt) | prijs S600 | verkorte ref. nr. S600 voorraad | prijs kleur | | | | | |
| REF. NR. ALU-ZEN VERTICAAL : 11114 | | | | | | | | | | | | | | | | | |
| 11114 | 0375 | 1600 | 0066 | YYYY | -0000 | - | 375 | 1600 | 1196 | 616 | 1,30 | 17,40 | 1,30 | - | 725 | - | 835 |
| | | 1800 | | | | - | 375 | 1800 | 1319 | 675 | 1,31 | 19,40 | 1,40 | - | 769 | - | 885 |
| | | 2000 | | | | - | 375 | 2000 | 1440 | 737 | 1,31 | 21,40 | 1,50 | - | 791 | - | 910 |
| | | 2200 | | | | - | 375 | 2200 | 1557 | 797 | 1,31 | 23,25 | 1,75 | - | 841 | - | 967 |
| 11114 | 0450 | 1600 | 0066 | YYYY | -0000 | - | 450 | 1600 | 1446 | 741 | 1,31 | 21,07 | 1,53 | - | 846 | - | 974 |
| | | 1800 | | | | - | 450 | 1800 | 1596 | 817 | 1,31 | 23,49 | 1,68 | - | 898 | 11114-06 | 1033 |
| | | 2000 | | | | - | 450 | 2000 | 1742 | 892 | 1,31 | 25,92 | 1,83 | - | 923 | - | 1061 |
| | | 2200 | | | | - | 450 | 2200 | 1884 | 965 | 1,31 | 28,20 | 2,07 | - | 988 | - | 1135 |
| 11114 | 0525 | 1600 | 0066 | YYYY | -0000 | - | 525 | 1600 | 1699 | 870 | 1,31 | 24,73 | 1,77 | - | 964 | - | 1109 |
| | | 1800 | | | | - | 525 | 1800 | 1874 | 960 | 1,31 | 27,58 | 1,97 | - | 1027 | 11114-01 | 1181 |
| | | 2000 | | | | - | 525 | 2000 | 2046 | 1048 | 1,31 | 30,43 | 2,17 | - | 1057 | 11114-04 | 1216 |
| | | 2200 | | | | - | 525 | 2200 | 2212 | 1133 | 1,31 | 33,15 | 2,38 | - | 1130 | - | 1299 |
| 11114 | 0600 | 1600 | 0066 | YYYY | -0000 | - | 600 | 1600 | 1953 | 1000 | 1,31 | 28,40 | 2,00 | - | 1086 | - | 1249 |
| | | 1800 | | | | - | 600 | 1800 | 2155 | 1104 | 1,31 | 31,68 | 2,25 | - | 1158 | 11114-03 | 1331 |
| | | 2000 | | | | - | 600 | 2000 | 2351 | 1204 | 1,31 | 34,95 | 2,50 | - | 1190 | 11114-02 | 1369 |
| | | 2200 | | | | - | 600 | 2200 | 2543 | 1302 | 1,31 | 38,10 | 2,70 | - | 1274 | - | 1466 |

CE₀₉ conform EN442-1: radiatoren en convectoren

Voor de warmteafgifte van andere regimes, kijkt u op p. 308 (correctiefactoren)
Prijzen in euro (excl. BTW)

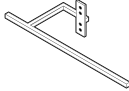
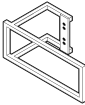
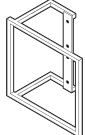
| ACCESSOIRES | | | | |
|--|------------------|----------------|-----------------|------------|
| | BREEDTE RADIATOR | KLEUR | ART. NR. | € |
| HANDDOEKBEUGEL  | | ALU-ZEN | | |
| | 375 mm | ALUMINIUM | 118323400000000 | 151 |
| | 450 mm | ALUMINIUM | 118323500000000 | 151 |
| | 525 mm | ALUMINIUM | 118323600000000 | 151 |
| | 600 mm | ALUMINIUM | 118323700000000 | 151 |
| <ul style="list-style-type: none"> Handdoekbeugel in geanodiseerd aluminium h = 50 mm; b = 435, 510, 585, 660 mm; d = 46 mm; a = 42 mm | | | | |
| KORTE BEUGEL  | | ALU-ZEN | | |
| | 240 mm | WIT | 118370000000600 | 108 |
| | 240 mm | ZWART | 118370000000300 | 108 |
| | 240 mm | DUIFBLAUW | 118370000000601 | 108 |
| <ul style="list-style-type: none"> d = 67 mm; a = 57 mm | | | | |
| LANGE BEUGEL  | | ALU-ZEN | | |
| | 440 mm | WIT | 118370100000600 | 108 |
| | 440 mm | ZWART | 118370100000300 | 108 |
| | 440 mm | DUIFBLAUW | 118370100000601 | 108 |
| <ul style="list-style-type: none"> d = 67 mm; a = 57 mm | | | | |
| RECHTHOEK BEUGEL  | | ALU-ZEN | | |
| | 286 x 110 mm | WIT | 118370200000600 | 139 |
| | 286 x 110 mm | ZWART | 118370200000300 | 139 |
| | 286 x 110 mm | DUIFBLAUW | 118370200000601 | 139 |
| <ul style="list-style-type: none"> d = 67 mm; a = 57 mm | | | | |
| VIKANT BEUGEL  | | ALU-ZEN | | |
| | 240 x 240 mm | WIT | 118370300000600 | 139 |
| | 240 x 240 mm | ZWART | 118370300000300 | 139 |
| | 240 x 240 mm | DUIFBLAUW | 118370300000601 | 139 |
| <ul style="list-style-type: none"> d = 67 mm; a = 57 mm | | | | |

d = afstand voorkant accessoire tot voorkant radiator
a = afstand accessoire tot radiator
uit voorraad leverbaar

ALU-ZEN AANSLUITINGEN

ALU-ZEN VERTICAAL: ALU-ZEN

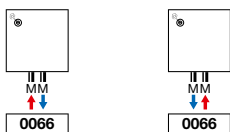

Opmerking: het aansluiten van de radiator kan enkel volgens de getoonde aansluiticonen. Voor elke andere aansluitwijze nemen wij geen verantwoordelijkheid.

BRYCE PLUS VERTICAAL (BV100)



TYPES

- Verticaal: Bryce Plus BV100 (diepte)

KLEUREN

- Standaardkleur S600 (witte fijn structuurlak)
- Niet verkrijgbaar in collectie Pure Grey
- Niet verkrijgbaar in kleuren Gloss White en Jet Black
- Uitgebreide kleurenkaart zie p. 16

SPECIAAL

- Opgebouwd uit verticale aluminiumprofielen
- Bescherming tegen inwendige corrosie dmv Protect 1+1
- De Bryce is bekroond met een Henry van de Velde label 2007, de Product Design Award Hannover 2008, Design Plus Award - Material Vision, Frankfurt 2007, de Red Dot Product Design Award 2008 en genomineerd voor de Designpreis 2009 en de European Aluminium Award 2008.

BEVESTIGINGEN

- Muurbevestigingen standaard

TECHNISCH

- De aluminium radiatoren worden via een gepatenteerde persverbinding geassembleerd.
- KTL-grondlaag, poedercoating
- Standaardwerkdruk: 10 bar
- Maximale bedrijfstemperatuur: 110°C

ELEKTRISCH (zie hoofdstuk elektrische radiatoren)

- ✗ Zuiver elektrische radiator in de fabriek vorgevuld
- ✗ Gemengde radiator

TECHNISCHE TEKENINGEN

- Zie p. 40

AANSLUITING

- ✗ Eénpuntsaansluiting voor éénpijpsysteem
- ✗ Eénpuntsaansluiting voor tweepijpsysteem
- ✓ Tweepuntsaansluiting voor éénpijpsysteem (aansluiting via de middenaansluiting) (zie p. 300)
- ✓ Tweepuntsaansluiting voor tweepijpsysteem (standaard) (zie p. 300)
- ✗ Geïntegreerd ventiel

- Automatische ontluchter (standaard meegeleverd) linksboven achterkant collector
- **OPGELET: Het water moet PH neutraal zijn. Protect 1+1 of gelijke moet aan het circuit bijgevoegd worden.**
- **OPGELET: Aansluiten van de radiator op stadsverwarming is niet mogelijk.**



PROTECT 1+1
Art. nr. 11FH55001
Prijs € 36

OVER BRYCE PLUS VERTICAAL

Warmte in een nieuw licht

Een designradiator die door de fijne, onregelmatige structuur van de voorkant voortdurend nieuwe lichtschakeringen en contrasten oproept en op die manier bijdraagt tot een aangename, natuurlijke sfeer in de intieme ruimte. Een fraai staaltje van toegepaste vormgeving en een absolute aanwinst in elk eigentijds interieur.

AANBEVOLEN AANSLUITING (0066)

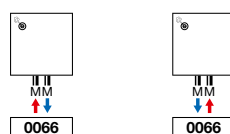

retour aanvoer



art. nr. 118210300000099

prijs € 155

Koppelingen, zie p. 313

AANBEVOLEN VOOR BADKAMER IN OPTIE



handdoekbeugel (aluminium)
art. nr. 118324400000000 (375 mm)
prijs € 151

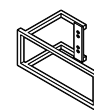

rechthoek beugel (wit)
art. nr. 1183702000000600

prijs € 139

Andere accessoires, zie p. 28



HOE BRYCE PLUS VERTICAAL BESTELLEN

Leveringstermijn 15 - 30 werkdagen
(zonder transportduur)

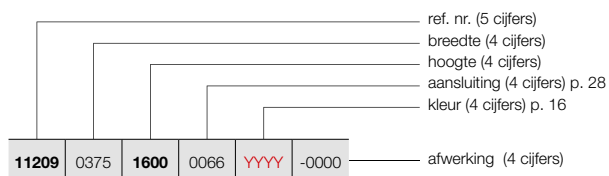

| | | | | | |
|-------|------|------|------|------|-------|
| 11209 | 0375 | 1600 | 0066 | YYYY | -0000 |
|-------|------|------|------|------|-------|

BRYCE PLUS VERTICAAL (BV100)

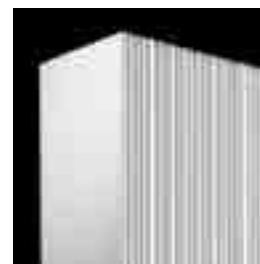

BV100

HOE VOORRAADRADIATOR BRYCE PLUS VERTICAAL BESTELLEN

Leveringstermijn 5 werkdagen
(zonder transportduur)

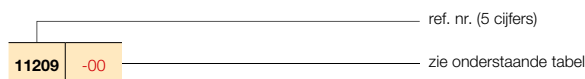

| | |
|-------|-----|
| 11209 | -00 |
|-------|-----|

| BESTELCODE MAATWERK BRYCE PLUS VERTICAAL | TECHNISCHE GEGEVENS | | | | | | | | | | STANDAARDKLEUR | | ANDERE KLEUREN | | | | | |
|--|---------------------|----------------|---------------|-----------------|-----------------|--------|--------------|------------|--------------------|------------|---------------------------------|-------------|---------------------------------|---|------|----------|------|----------|
| | buizen | breedte (L mm) | hoogte (H mm) | 75/65/20 (Watt) | 55/45/20 (Watt) | n-exp. | gewicht (kg) | inhoud (l) | el. weerst. (Watt) | prijs S600 | verkorte ref. nr. S600 voorraad | prijs kleur | verkorte ref. nr. M301 voorraad | | | | | |
| REF. NR. BRYCE PLUS VERTICAAL BV100 : 11209 | | | | | | | | | | | | | | | | | | |
| 11209 | 0375 | 1600 | 0066 | YYYY | -0000 | - | 375 | 1600 | 1238 | 624 | 1,34 | 19,65 | 1,35 | - | 725 | - | 835 | - |
| | | 1800 | | | | - | 375 | 1800 | 1373 | 700 | 1,32 | 22,03 | 1,48 | - | 769 | - | 885 | - |
| | | 2000 | | | | - | 375 | 2000 | 1503 | 774 | 1,30 | 24,40 | 1,60 | - | 791 | - | 910 | - |
| | | 2200 | | | | - | 375 | 2200 | 1628 | 838 | 1,30 | 26,65 | 1,75 | - | 841 | - | 967 | - |
| 11209 | 0450 | 1600 | 0066 | YYYY | -0000 | - | 450 | 1600 | 1482 | 751 | 1,33 | 23,73 | 1,60 | - | 846 | - | 974 | - |
| | | 1800 | | | | - | 450 | 1800 | 1644 | 838 | 1,32 | 26,53 | 1,80 | - | 898 | 11209-01 | 1033 | 11209-02 |
| | | 2000 | | | | - | 450 | 2000 | 1799 | 921 | 1,31 | 29,33 | 2,00 | - | 923 | - | 1061 | - |
| | | 2200 | | | | - | 450 | 2200 | 1950 | 1004 | 1,30 | 32,20 | 2,07 | - | 988 | - | 1135 | - |
| 11209 | 0525 | 1600 | 0066 | YYYY | -0000 | - | 525 | 1600 | 1726 | 875 | 1,33 | 27,82 | 1,85 | - | 964 | - | 1109 | - |
| | | 1800 | | | | - | 525 | 1800 | 1914 | 975 | 1,32 | 31,04 | 2,13 | - | 1027 | 11209-03 | 1181 | 11209-04 |
| | | 2000 | | | | - | 525 | 2000 | 2095 | 1067 | 1,32 | 34,27 | 2,40 | - | 1057 | - | 1216 | - |
| | | 2200 | | | | - | 525 | 2200 | 2270 | 1168 | 1,30 | 37,75 | 2,38 | - | 1130 | - | 1299 | - |
| 11209 | 0600 | 1600 | 0066 | YYYY | -0000 | - | 600 | 1600 | 1969 | 998 | 1,33 | 31,90 | 2,10 | - | 1086 | - | 1249 | - |
| | | 1800 | | | | - | 600 | 1800 | 2184 | 1113 | 1,32 | 35,55 | 2,45 | - | 1158 | 11209-08 | 1331 | 11209-09 |
| | | 2000 | | | | - | 600 | 2000 | 2391 | 1218 | 1,32 | 39,20 | 2,80 | - | 1190 | 11209-05 | 1369 | 11209-06 |
| | | 2200 | | | | - | 600 | 2200 | 2590 | 1326 | 1,31 | 43,30 | 2,70 | - | 1274 | - | 1466 | - |

CE 05 conform EN442-1: radiatoren en convectoren

Voor de warmteafgiftes van andere regimes, kijkt u op p. 308 (correctiefactoren)
Prijzen in euro (excl. BTW)

| ACCESSOIRES | | | | | |
|--|------------------|--------------|--------------|-----------------|------------|
| | BREEDTE RADIATOR | KLEUR | ART. NR. | € | |
| HANDDOEKBEUGEL | | | BV100 | | |
| | | 375 mm | ALUMINIUM | 118324400000000 | 151 |
| | | 450 mm | ALUMINIUM | 118324500000000 | 151 |
| | | 525 mm | ALUMINIUM | 118324600000000 | 151 |
| | | 600 mm | ALUMINIUM | 118324700000000 | 151 |
| <ul style="list-style-type: none"> Handdoekbeugel in geanodiseerd aluminium h = 50 mm; b = 435, 510, 585, 660 mm; d = 47 mm; a = 43 mm | | | | | |
| KORTE BEUGEL | | | BV100 | | |
| | | 240 mm | WIT | 118370000000600 | 108 |
| | | 240 mm | ZWART | 118370000000300 | 108 |
| | | 240 mm | DUIFBLAUW | 118370000000601 | 108 |
| <ul style="list-style-type: none"> d = 49,35 mm; a = 39,35 mm | | | | | |
| LANGE BEUGEL | | | BV100 | | |
| | | 440 mm | WIT | 118370100000600 | 108 |
| | | 440 mm | ZWART | 118370100000300 | 108 |
| | | 440 mm | DUIFBLAUW | 118370100000601 | 108 |
| <ul style="list-style-type: none"> d = 49,35 mm; a = 39,35 mm | | | | | |
| RECHTHOEK BEUGEL | | | BV100 | | |
| | | 286 x 110 mm | WIT | 118370200000600 | 139 |
| | | 286 x 110 mm | ZWART | 118370200000300 | 139 |
| | | 286 x 110 mm | DUIFBLAUW | 118370200000601 | 139 |
| <ul style="list-style-type: none"> d = 49,35 mm; a = 39,35 mm | | | | | |
| VIERSKANT BEUGEL | | | BV100 | | |
| | | 240 x 240 mm | WIT | 118370300000600 | 139 |
| | | 240 x 240 mm | ZWART | 118370300000300 | 139 |
| | | 240 x 240 mm | DUIFBLAUW | 118370300000601 | 139 |
| <ul style="list-style-type: none"> d = 49,35 mm; a = 39,35 mm | | | | | |

d = afstand voorkant accessoire tot voorkant radiator
a = afstand accessoire tot radiator
uit voorraad leverbaar

BRYCE AANSLUITINGEN

BRYCE PLUS VERTICAAL: BV100

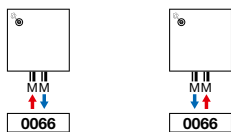

Opmerking: het aansluiten van de radiator kan enkel volgens de getoonde aansluiticonen. Voor elke andere aansluitwijze nemen wij geen verantwoordelijkheid.

KLEUREN

- Standaardkleur S600 (witte fijn structuurlak)
- Niet verkrijgbaar in collectie Pure Grey
- Niet verkrijgbaar in kleuren Gloss White en Jet Black
- Uitgebreide kleurenkaart zie p. 16

SPECIAAL

- Opgebouwd uit verticale aluminiumprofielen
- Bescherming tegen inwendige corrosie dmv Protect 1+1

BEVESTIGINGEN

- Muurbevestigingen standaard

TECHNISCH

- De aluminium radiatoren worden via een gepatenteerde persverbinding geassembleerd.
- KTL-grondlaag, poedercoating
- Standaardwerkdruk: 10 bar
- Maximale bedrijfstemperatuur: 110°C

ELEKTRISCH (zie hoofdstuk elektrische radiatoren)

- ✗ Zuiver elektrische radiator in de fabriek vorgevuld
- ✗ Gemengde radiator

TECHNISCHE TEKENINGEN

- Zie p. 40

AANSLUITING

- ✗ Eénpuntsaansluiting voor éénpijpsysteem
- ✗ Eénpuntsaansluiting voor tweepijpsysteem
- ✓ Tweepuntsaansluiting voor éénpijpsysteem (aansluiting via de middenaansluiting) (zie p. 300)
- ✓ Tweepuntsaansluiting voor tweepijpsysteem (standaard) (zie p. 300)
- ✗ Geïntegreerd ventiel
- Automatische ontlufter (standaard meegeleverd) linksboven achterkant collector
- **OPGELET: Het water moet PH neutraal zijn. Protect 1+1 of gelijke moet aan het circuit bijgevoegd worden.**
- **OPGELET: Aansluiten van de radiator op stadsverwarming is niet mogelijk**



PROTECT 1+1
Art. nr. 11FH55001
Prijs € 36



AANBEVOLEN AANSLUITING (0066)

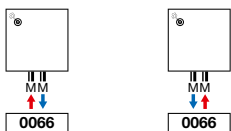

retour aanvoer



art. nr. 118210300000099
prijs € 155
Koppelingen, zie p. 313

AANBEVOLEN VOOR BADKAMER IN OPTIE



handdoekbeugel (aluminium)
art. nr. 118324400000000 (380 mm)
prijs € 151

Andere accessoires, zie p. 31

OVER CANYON VERTICAAL

De traditionele radiatorstructuur, vertaald naar een stijlvol, eigentijds geheel

Een structuur met een uitgesproken reliëf, waarin de aansluitingen onzichtbaar zijn weggewerkt. De Canyon Verticaal designradiator is één brok authenticiteit en functionaliteit. Een designradiator die elke ruimte snel op temperatuur brengt en door zijn gelijkmatige, ritmische vormgeving rust creëert in elk interieur.



CANYON VERTICAAL (CANYON)



CANYON

HOE CANYON VERTICAAL BESTELLEN

Leveringstermijn 15 - 30 werkdagen
(zonder transportduur)

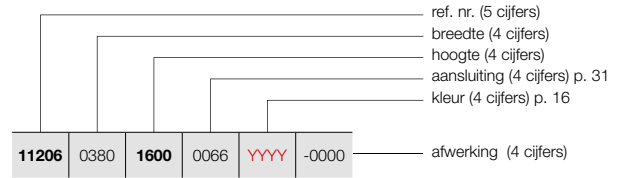

HOE VOORRAADRADIATOR CANYON VERTICAAL BESTELLEN

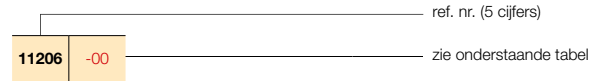

Leveringstermijn 5 werkdagen
(zonder transportduur)



| BESTELCODE MAATWERK CANYON VERTICAAL | | | | | | | TECHNISCHE GEGEVENS | | | | | | | STANDAARDKLEUR | | ANDERE KLEUREN | |
|--------------------------------------|----------------|---------------|-----------------|-----------------|--------|--------------|---------------------|--------------------|------------|---------------------------------|-------------|-------|------|----------------|------|----------------|------|
| buizen | breedte (L mm) | hoogte (H mm) | 75/65/20 (Watt) | 55/45/20 (Watt) | n-exp. | gewicht (kg) | inhoud (l) | el. weerst. (Watt) | prijs S600 | verkorte ref. nr. S600 voorraad | prijs kleur | | | | | | |
| REF. NR. CANYON VERTICAAL : 11206 | | | | | | | | | | | | | | | | | |
| 11206 | 0380 | 1600 | 0066 | YYYY | -0000 | - | 380 | 1600 | 1211 | 620 | 1,31 | 19,70 | 1,35 | - | 725 | - | 835 |
| | | 1800 | | | | - | 380 | 1800 | 1338 | 689 | 1,30 | 22,08 | 1,48 | - | 769 | - | 885 |
| | | 2000 | | | | - | 380 | 2000 | 1461 | 756 | 1,29 | 24,45 | 1,60 | - | 791 | - | 910 |
| | | 2200 | | | | - | 380 | 2200 | 1581 | 806 | 1,32 | 26,70 | 1,73 | - | 841 | - | 967 |
| 11206 | 0455 | 1600 | 0066 | YYYY | -0000 | - | 455 | 1600 | 1448 | 738 | 1,32 | 23,65 | 1,62 | - | 846 | - | 974 |
| | | 1800 | | | | - | 455 | 1800 | 1600 | 819 | 1,31 | 26,51 | 1,77 | - | 898 | - | 1033 |
| | | 2000 | | | | - | 455 | 2000 | 1747 | 899 | 1,30 | 29,37 | 1,92 | - | 923 | - | 1061 |
| | | 2200 | | | | - | 455 | 2200 | 1891 | 963 | 1,32 | 32,12 | 2,07 | - | 988 | - | 1135 |
| 11206 | 0530 | 1600 | 0066 | YYYY | -0000 | - | 530 | 1600 | 1685 | 854 | 1,33 | 27,60 | 1,88 | - | 964 | - | 1109 |
| | | 1800 | | | | - | 530 | 1800 | 1862 | 949 | 1,32 | 30,94 | 2,06 | - | 1027 | 11206-01 | 1181 |
| | | 2000 | | | | - | 530 | 2000 | 2033 | 1041 | 1,31 | 34,28 | 2,23 | - | 1057 | 11206-03 | 1216 |
| | | 2200 | | | | - | 530 | 2200 | 2200 | 1121 | 1,32 | 37,53 | 2,41 | - | 1130 | - | 1299 |
| 11206 | 0605 | 1600 | 0066 | YYYY | -0000 | - | 605 | 1600 | 1922 | 969 | 1,34 | 31,55 | 2,15 | - | 1086 | - | 1249 |
| | | 1800 | | | | - | 605 | 1800 | 2123 | 1076 | 1,33 | 35,38 | 2,35 | - | 1158 | 11206-02 | 1331 |
| | | 2000 | | | | - | 605 | 2000 | 2319 | 1176 | 1,33 | 39,20 | 2,55 | - | 1190 | 11206-04 | 1369 |
| | | 2200 | | | | - | 605 | 2200 | 2509 | 1278 | 1,32 | 42,95 | 2,75 | - | 1274 | - | 1466 |

CE₁₀ conform EN442-1: radiatoren en convectoren

Voor de warmteafgifte van andere regimes, kijkt u op p. 308 (correctiefactoren)
 Prijzen in euro (excl. BTW)

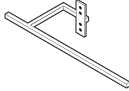
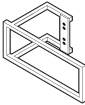
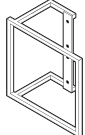
| ACCESSOIRES | | | | |
|--|------------------|---------------|-----------------|------------|
| | BREEDTE RADIATOR | KLEUR | ART. NR. | € |
| HANDDOEKBEUGEL  | | CANYON | | |
| | 380 mm | ALUMINIUM | 118324400000000 | 151 |
| | 455 mm | ALUMINIUM | 118324500000000 | 151 |
| | 530 mm | ALUMINIUM | 118324600000000 | 151 |
| | 605 mm | ALUMINIUM | 118324700000000 | 151 |
| <ul style="list-style-type: none"> Handdoekbeugel in geanodiseerd aluminium h = 50 mm; b = 435, 510, 585, 660 mm; d = 47 mm; a = 43 mm | | | | |
| KORTE BEUGEL  | | CANYON | | |
| | 240 mm | WIT | 118370000000600 | 108 |
| | 240 mm | ZWART | 118370000000300 | 108 |
| | 240 mm | DUIFBLAUW | 118370000000601 | 108 |
| <ul style="list-style-type: none"> d = 50 mm; a = 40 mm | | | | |
| LANGE BEUGEL  | | CANYON | | |
| | 440 mm | WIT | 118370100000600 | 108 |
| | 440 mm | ZWART | 118370100000300 | 108 |
| | 440 mm | DUIFBLAUW | 118370100000601 | 108 |
| <ul style="list-style-type: none"> d = 50 mm; a = 40 mm | | | | |
| RECHTHOEK BEUGEL  | | CANYON | | |
| | 286 x 110 mm | WIT | 118370200000600 | 139 |
| | 286 x 110 mm | ZWART | 118370200000300 | 139 |
| | 286 x 110 mm | DUIFBLAUW | 118370200000601 | 139 |
| <ul style="list-style-type: none"> d = 50 mm; a = 40 mm | | | | |
| VIERSKANT BEUGEL  | | CANYON | | |
| | 240 x 240 mm | WIT | 118370300000600 | 139 |
| | 240 x 240 mm | ZWART | 118370300000300 | 139 |
| | 240 x 240 mm | DUIFBLAUW | 118370300000601 | 139 |
| <ul style="list-style-type: none"> d = 50 mm; a = 40 mm | | | | |

d = afstand voorkant accessoire tot voorkant radiator
a = afstand accessoire tot radiator
uit voorraad leverbaar

CANYON AANSLUITINGEN

CANYON VERTICAAL: CANYON

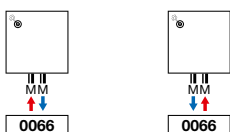

Opmerking: het aansluiten van de radiator kan enkel volgens de getoonde aansluiticonen. Voor elke andere aansluitwijze nemen wij geen verantwoordelijkheid.

ZAROS VERTICAAL (ZAROS V75, ZAROS V100)



TYPES

- Verticaal: Zaros V75 en Zaros V100 (diepte)

KLEUREN

- Standaardkleur S600 (witte fijn structuurlak)
- Niet verkrijgbaar in andere kleuren

SPECIAAL

- Opgebouwd uit verticale aluminiumprofielen
- Bescherming tegen inwendige corrosie dmv Protect 1+1

BEVESTIGINGEN

- Muurbevestigingen standaard

TECHNISCH

- De aluminium radiatoren worden via een gepatenteerde persverbinding geassembleerd.
- KTL-grondlaag, poedercoating
- Standaardwerkdruk: 10 bar
- Maximale bedrijfstemperatuur: 110°C

ELEKTRISCH (zie hoofdstuk elektrische radiatoren)

- ✗ Zuiver elektrische radiator in de fabriek voorgevuld
- ✗ Gemengde radiator

TECHNISCHE TEKENINGEN

- Zie p. 41

AANSLUITING

- ✗ Eénpuntsaansluiting voor éénpijpsysteem
- ✗ Eénpuntsaansluiting voor tweepijpsysteem
- ✓ Tweepuntsaansluiting voor éénpijpsysteem (aansluiting via de middenaansluiting) (zie p. 300)
- ✓ Tweepuntsaansluiting voor tweepijpsysteem (standaard) (zie p. 300)
- ✗ Geïntegreerd ventiel

- Automatische ontlufter (standaard meegeleverd) linksboven achterkant collector
- **OPGELET: Het water moet PH neutraal zijn. Protect 1+1 of gelijke moet aan het circuit bijgevoegd worden.**
- **OPGELET: Aansluiten van de radiator op stadsverwarming is niet mogelijk.**



PROTECT 1+1
Art. nr. 11FH55001
Prijs € 36

OVER ZAROS VERTICAAL

Elementair, overal in z'n element

Eenvoud is de grote kracht van deze ongecompliceerde designradiator. Een vormgeving die uitstekend tot haar recht komt in elke ruimte, elke omgeving, elk interieur. Niet gehinderd door overbodige elementen. Eenvoudig van lijn, maar bijzonder gul met warmte.

AANBEVOLEN AANSLUITING (0066)

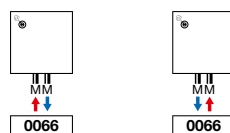

retour aanvoer



art. nr. 118210300000099

prijs € 155

Koppelingen, zie p. 313

AANBEVOLEN VOOR BADKAMER IN OPTIE



handdoekbeugel (chrom) art. nr. 118323800000099
prijs € 123

Andere accessoires, zie p. 37



HOE ZAROS VERTICAAL BESTELLEN

Leveringstermijn 15 - 30 werkdagen
(zonder transportduur)

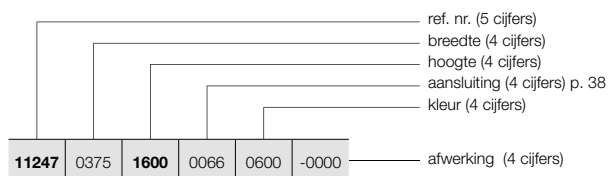

HOE VOORRAADRADIATOR ZAROS VERTICAAL BESTELLEN

Leveringstermijn 5 werkdagen
(zonder transportduur)

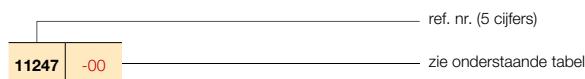

ZAROS VERTICAAL (ZAROS V75, ZAROS V100)



ZAROS V75

ZAROS V100

| BESTELCODE MAATWERK ZAROS VERTICAAL | TECHNISCHE GEGEVENS | | | | | | | | | STANDAARDKLEUR | | | | | | |
|--|---------------------|----------------|---------------|-----------------|-----------------|--------|--------------|------------|--------------------|----------------|---------------------------------|-------|------|---|-------------|-----------------|
| | buizen | breedte (L mm) | hoogte (H mm) | 75/65/20 (Watt) | 55/45/20 (Watt) | n-exp. | gewicht (kg) | inhoud (l) | el. weerst. (Watt) | prijs S600 | verkorte ref. nr. S600 voorraad | | | | | |
| REF. NR. ZAROS VERTICAAL ZAROS V75 : 11247 | | | | | | | | | | | | | | | | |
| 11247 | 0375 | 1600 | 0066 | 0600 | -0000 | - | 375 | 1600 | 1159 | 594 | 1,31 | 16,50 | 1,38 | - | 589 | - |
| | | 1800 | | | | - | 375 | 1800 | 1281 | 656 | 1,31 | 18,48 | 1,44 | - | 624 | - |
| | | 2000 | | | | - | 375 | 2000 | 1403 | 719 | 1,31 | 20,45 | 1,50 | - | 640 | - |
| | | 2200 | | | | - | 375 | 2200 | 1502 | 773 | 1,30 | 22,40 | 1,65 | - | 683 | - |
| 11247 | 0450 | 1600 | 0066 | 0600 | -0000 | - | 450 | 1600 | 1377 | 687 | 1,36 | 19,57 | 1,57 | - | 686 | - |
| | | 1800 | | | | - | 450 | 1800 | 1518 | 770 | 1,33 | 21,84 | 1,69 | - | 729 | - |
| | | 2000 | | | | - | 450 | 2000 | 1659 | 850 | 1,31 | 24,12 | 1,82 | - | 749 | - |
| | | 2200 | | | | - | 450 | 2200 | 1765 | 909 | 1,30 | 26,55 | 2,00 | - | 800 | - |
| 11247 | 0525 | 1600 | 0066 | 0600 | -0000 | - | 525 | 1600 | 1594 | 780 | 1,40 | 22,63 | 1,76 | - | 782 | - |
| | | 1800 | | | | - | 525 | 1800 | 1755 | 876 | 1,36 | 25,21 | 1,95 | - | 832 | 11247-01 |
| | | 2000 | | | | - | 525 | 2000 | 1915 | 981 | 1,31 | 27,78 | 2,13 | - | 857 | - |
| | | 2200 | | | | - | 525 | 2200 | 2027 | 1049 | 1,29 | 30,70 | 2,35 | - | 916 | - |
| 11247 | 0600 | 1600 | 0066 | 0600 | -0000 | - | 600 | 1600 | 1812 | 868 | 1,44 | 25,70 | 1,95 | - | 881 | - |
| | | 1800 | | | | - | 600 | 1800 | 1991 | 984 | 1,38 | 28,58 | 2,20 | - | 938 | 11247-04 |
| | | 2000 | | | | - | 600 | 2000 | 2171 | 1106 | 1,32 | 31,45 | 2,45 | - | 965 | 11247-02 |
| | | 2200 | | | | - | 600 | 2200 | 2289 | 1184 | 1,29 | 34,85 | 2,70 | - | 1034 | - |
| REF. NR. ZAROS VERTICAAL ZAROS V100 : 11246 | | | | | | | | | | | | | | | | |
| 11246 | 0375 | 1600 | 0066 | 0600 | -0000 | - | 375 | 1600 | 1352 | 696 | 1,30 | 18,85 | 1,25 | - | 654 | - |
| | | 1800 | | | | - | 375 | 1800 | 1490 | 763 | 1,31 | 21,50 | 1,40 | - | 693 | - |
| | | 2000 | | | | - | 375 | 2000 | 1625 | 836 | 1,30 | 23,30 | 1,60 | - | 712 | - |
| | | 2200 | | | | - | 375 | 2200 | 1757 | 904 | 1,30 | 25,70 | 1,65 | - | 759 | - |
| 11246 | 0450 | 1600 | 0066 | 0600 | -0000 | - | 450 | 1600 | 1607 | 827 | 1,30 | 22,38 | 1,48 | - | 763 | - |
| | | 1800 | | | | - | 450 | 1800 | 1771 | 902 | 1,32 | 25,38 | 1,68 | - | 809 | - |
| | | 2000 | | | | - | 450 | 2000 | 1931 | 989 | 1,31 | 27,75 | 1,95 | - | 832 | - |
| | | 2200 | | | | - | 450 | 2200 | 2088 | 1075 | 1,30 | 30,52 | 2,00 | - | 889 | - |
| 11246 | 0525 | 1600 | 0066 | 0600 | -0000 | - | 525 | 1600 | 1859 | 952 | 1,31 | 25,92 | 1,72 | - | 870 | - |
| | | 1800 | | | | - | 525 | 1800 | 2049 | 1039 | 1,33 | 29,27 | 1,97 | - | 924 | 11246-01 |
| | | 2000 | | | | - | 525 | 2000 | 2235 | 1145 | 1,31 | 32,20 | 2,30 | - | 952 | - |
| | | 2200 | | | | - | 525 | 2200 | 2417 | 1244 | 1,30 | 35,33 | 2,35 | - | 1019 | - |
| 11246 | 0600 | 1600 | 0066 | 0600 | -0000 | - | 600 | 1600 | 2110 | 1081 | 1,31 | 29,45 | 1,95 | - | 978 | - |
| | | 1800 | | | | - | 600 | 1800 | 2326 | 1173 | 1,34 | 33,15 | 2,25 | - | 1042 | 11246-03 |
| | | 2000 | | | | - | 600 | 2000 | 2536 | 1299 | 1,31 | 36,65 | 2,65 | - | 1072 | 11246-02 |
| | | 2200 | | | | - | 600 | 2200 | 2742 | 1411 | 1,30 | 40,15 | 2,70 | - | 1148 | - |

CE 09 conform EN442-1: radiatoren en convectoren

Voor de warmteafgiftes van andere regimes, kijkt u op p. 308 (correctiefactoren)
Prijzen in euro (excl. BTW)

ZAROS HORIZONTAAL (ZAROS H100)



TYPES

- Horizontaal: Zaros H100 (diepte)

KLEUREN

- Standaardkleur S600 (witte fijn structuurlak)
- Niet verkrijgbaar in andere kleuren

SPECIAAL

- Opgebouwd uit verticale aluminiumprofielen
- Bescherming tegen inwendige corrosie dmv Protect 1+1
- Zaros H100(-V) ook verkrijgbaar als toiletradiator (450 x 400 mm en 450 x 500 mm)

BEVESTIGINGEN

- Muurbevestigingen standaard

TECHNISCH

- De aluminium radiatoren worden via een gepatenteerde persverbinding geassembleerd.
- KTL-grondlaag, poedercoating
- Standaardwerkdruk: 10 bar
- Maximale bedrijfstemperatuur: 110°C

ELEKTRISCH (zie hoofdstuk elektrische radiatoren)

- ✗ Zuiver elektrische radiator in de fabriek voorgevuld
- ✗ Gemengde radiator

TECHNISCHE TEKENINGEN

- Zie p. 41

AANSLUITING

- ✗ Eénpuntsaansluiting voor éénpijpsysteem
- ✗ Eénpuntsaansluiting voor tweepijpsysteem
- ✗ Tweepuntsaansluiting voor éénpijpsysteem
- ✓ Tweepuntsaansluiting voor tweepijpsysteem (standaard) (zie p. 300)
- ✓ Geïntegreerd ventiel (**meerprijs €102**) (radiator speciaal te bestellen) (zie p. 302)
- Automatische ontluchter (standaard meegeleverd) linksboven achterkant collector
- **OPGELET: Het water moet PH neutraal zijn. Protect 1+1 of gelijke moet aan het circuit bijgevoegd worden.**
- **OPGELET: Aansluiten van de radiator op stadsverwarming is niet mogelijk.**



PROTECT 1+1
Art. nr. 11FH55001
Prijs € 36

OVER ZAROS HORIZONTAAL

Kampioen van de kleine ruimte

De eenvoudige, strakke lijn van de Zaros werkt ook perfect in de kleine ruimte. De Zaros Horizontaal is daarvan het meest elementaire voorbeeld. Een designradiator die ook in kleinere badkamers en in de toiletruimte zijn mooie, stijlvolle zelf blijft. Een pure warmtebron in een dito vormgeving.

AANBEVOLEN AANSLUITING (0098) GEÏNTEGREERD VENTIEL

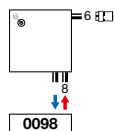

Andere aansluitmogelijkheden, zie p. 38



art. nr. 118230100000099
prijs € 104
Koppelingen, zie p. 313

AANBEVOLEN VOOR BADKAMER IN OPTIE



handdoekbeugel (chrom) art. nr. 118323800000099
prijs € 123

Andere accessoires, zie p. 37



HOE ZAROS HORIZONTAAL BESTELLEN

Leveringstermijn 15 - 30 werkdagen
(zonder transportduur)

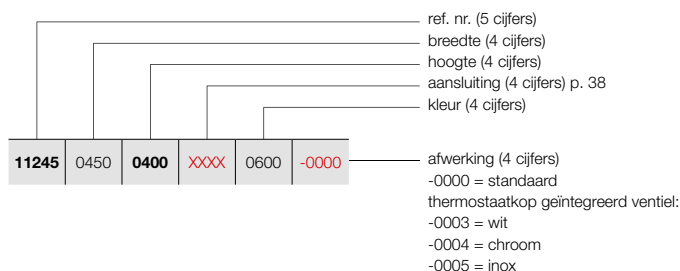

ZAROS HORIZONTAAL (ZAROS H100)



ZAROS H100

| BESTELCODE MAATWERK ZAROS HORIZONTAAL | TECHNISCHE GEGEVENS | | | | | | | | | STANDAARDKLEUR | | | | | |
|---|---------------------|----------------|---------------|-----------------|-----------------|--------|--------------|------------|--------------------|----------------|------|-------|------|---|------------|
| | buizen | breedte (L mm) | hoogte (H mm) | 75/65/20 (Watt) | 55/45/20 (Watt) | n-exp. | gewicht (kg) | inhoud (l) | el. weerst. (Watt) | prijs S600 | | | | | |
| REF. NR. ZAROS HORIZONTAAL ZAROS H100 : 11245 | | | | | | | | | | | | | | | |
| 11245 | 0450 | 0400 | XXXX | 0600 | -0000 | - | 450 | 400 | 452 | 233 | 1,30 | 6,66 | 0,48 | - | 384 |
| | | 0500 | | | | - | 450 | 500 | 567 | 290 | 1,31 | 7,92 | 0,66 | - | 404 |
| | | 0600 | | | | - | 450 | 600 | 666 | 343 | 1,30 | 9,24 | 0,78 | - | 429 |
| | | 0900 | | | | - | 450 | 900 | 960 | 494 | 1,30 | 13,14 | 0,96 | - | 501 |
| | | 1400 | | | | - | 450 | 1400 | 1391 | 709 | 1,32 | 20,30 | 1,38 | - | 621 |
| 11245 | 0525 | 0400 | XXXX | 0600 | -0000 | - | 525 | 400 | 527 | 271 | 1,30 | 7,77 | 0,56 | - | 418 |
| | | 0500 | | | | - | 525 | 500 | 662 | 339 | 1,31 | 9,24 | 0,77 | - | 441 |
| | | 0600 | | | | - | 525 | 600 | 778 | 400 | 1,30 | 10,78 | 0,91 | - | 469 |
| | | 0900 | | | | - | 525 | 900 | 1120 | 577 | 1,30 | 15,33 | 1,12 | - | 552 |
| | | 1400 | | | | - | 525 | 1400 | 1614 | 822 | 1,32 | 23,70 | 1,57 | - | 691 |
| 11245 | 0600 | 0500 | XXXX | 0600 | -0000 | - | 600 | 500 | 756 | 387 | 1,31 | 10,56 | 0,88 | - | 477 |
| | | 0600 | | | | - | 600 | 600 | 889 | 458 | 1,30 | 12,32 | 1,04 | - | 508 |
| | | 0900 | | | | - | 600 | 900 | 1280 | 659 | 1,30 | 17,52 | 1,28 | - | 602 |
| | | 1400 | | | | - | 600 | 1400 | 1835 | 935 | 1,32 | 27,10 | 1,75 | - | 762 |
| 11245 | 0675 | 0400 | XXXX | 0600 | -0000 | - | 675 | 400 | 678 | 349 | 1,30 | 9,99 | 0,72 | - | 488 |
| | | 0500 | | | | - | 675 | 500 | 851 | 436 | 1,31 | 11,88 | 0,99 | - | 514 |
| | | 0600 | | | | - | 675 | 600 | 1000 | 515 | 1,30 | 13,86 | 1,17 | - | 549 |
| | | 0900 | | | | - | 675 | 900 | 1440 | 741 | 1,30 | 19,71 | 1,44 | - | 655 |
| 11245 | 0750 | 0400 | XXXX | 0600 | -0000 | - | 750 | 400 | 753 | 388 | 1,30 | 11,10 | 0,80 | - | 522 |
| | | 0500 | | | | - | 750 | 500 | 945 | 484 | 1,31 | 13,20 | 1,10 | - | 550 |
| | | 0600 | | | | - | 750 | 600 | 1111 | 572 | 1,30 | 15,40 | 1,30 | - | 589 |
| | | 0900 | | | | - | 750 | 900 | 1600 | 824 | 1,30 | 21,90 | 1,60 | - | 706 |
| 11245 | 0825 | 0400 | XXXX | 0600 | -0000 | - | 825 | 400 | 828 | 426 | 1,30 | 12,21 | 0,88 | - | 556 |
| | | 0500 | | | | - | 825 | 500 | 1040 | 533 | 1,31 | 14,52 | 1,21 | - | 586 |
| | | 0600 | | | | - | 825 | 600 | 1222 | 629 | 1,30 | 16,94 | 1,43 | - | 629 |
| | | 0900 | | | | - | 825 | 900 | 1760 | 906 | 1,30 | 24,09 | 1,76 | - | 758 |
| 11245 | 0900 | 0400 | XXXX | 0600 | -0000 | - | 900 | 400 | 904 | 465 | 1,30 | 13,32 | 0,96 | - | 591 |
| | | 0500 | | | | - | 900 | 500 | 1134 | 581 | 1,31 | 15,84 | 1,32 | - | 623 |
| | | 0600 | | | | - | 900 | 600 | 1333 | 686 | 1,30 | 18,48 | 1,56 | - | 669 |
| | | 0900 | | | | - | 900 | 900 | 1920 | 988 | 1,30 | 26,28 | 1,92 | - | 809 |
| 11245 | 0975 | 0400 | XXXX | 0600 | -0000 | - | 975 | 400 | 979 | 504 | 1,30 | 14,43 | 1,04 | - | 626 |
| | | 0500 | | | | - | 975 | 500 | 1229 | 629 | 1,31 | 17,16 | 1,43 | - | 659 |
| | | 0600 | | | | - | 975 | 600 | 1444 | 743 | 1,30 | 20,02 | 1,69 | - | 708 |
| | | 0900 | | | | - | 975 | 900 | 2080 | 1071 | 1,30 | 28,47 | 2,08 | - | 860 |
| 11245 | 1050 | 0400 | XXXX | 0600 | -0000 | - | 1050 | 400 | 1054 | 543 | 1,30 | 15,54 | 1,12 | - | 660 |
| | | 0500 | | | | - | 1050 | 500 | 1323 | 678 | 1,31 | 18,48 | 1,54 | - | 694 |
| | | 0600 | | | | - | 1050 | 600 | 1555 | 800 | 1,30 | 21,56 | 1,82 | - | 749 |
| | | 0900 | | | | - | 1050 | 900 | 2240 | 1153 | 1,30 | 30,66 | 2,24 | - | 912 |

CE 09 conform EN442-1: radiatoren en convectoren

Voer de warmteafgiftes van andere regimes, kijkt u op p. 308 (correctiefactoren)
Prijzen in euro (excl. BTW)

VASCO

ALUMINIUM DESIGNRADIATOREN

ZAROS HORIZONTAAL (ZAROS H100)



ZAROS H100

HOE ZAROS HORIZONTAAL BESTELLEN

Leveringstermijn 15 - 30 werkdagen
(zonder transportduur)

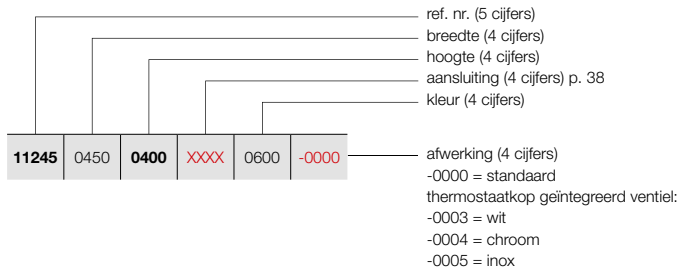

| BESTELCODE MAATWERK ZAROS HORIZONTAAL | | | | | | TECHNISCHE GEGEVENS | | | | | | | | STANDAARDKLEUR | |
|---|----------------|---------------|-----------------|-----------------|--------|---------------------|------------|--------------------|-------|------|------|-------|------|----------------|-------------|
| buizen | breedte (L mm) | hoogte (H mm) | 75/65/20 (Watt) | 55/45/20 (Watt) | n-exp. | gewicht (kg) | inhoud (l) | el. weerst. (Watt) | prijs | | S600 | | | | |
| REF. NR. ZAROS HORIZONTAAL ZAROS H100 : 11245 | | | | | | | | | | | | | | | |
| 11245 | 1125 | 0400 | XXXX | 0600 | -0000 | - | 1125 | 400 | 1130 | 582 | 1,30 | 16,65 | 1,20 | - | 694 |
| | | 0500 | | | | - | 1125 | 500 | 1418 | 726 | 1,31 | 19,80 | 1,65 | - | 731 |
| | | 0600 | | | | - | 1125 | 600 | 1666 | 858 | 1,30 | 23,10 | 1,95 | - | 789 |
| | | 0900 | | | | - | 1125 | 900 | 2400 | 1235 | 1,30 | 32,85 | 2,40 | - | 963 |
| 11245 | 1200 | 0500 | XXXX | 0600 | -0000 | - | 1200 | 500 | 1512 | 774 | 1,31 | 21,12 | 1,76 | - | 767 |
| | | 0600 | | | | - | 1200 | 600 | 1777 | 915 | 1,30 | 24,64 | 2,08 | - | 829 |
| | | 0900 | | | | - | 1200 | 900 | 2560 | 1318 | 1,30 | 35,04 | 2,56 | - | 1015 |
| 11245 | 1350 | 0500 | XXXX | 0600 | -0000 | - | 1350 | 500 | 1701 | 871 | 1,31 | 23,76 | 1,98 | - | 840 |
| | | 0600 | | | | - | 1350 | 600 | 1999 | 1029 | 1,30 | 27,72 | 2,34 | - | 910 |
| | | 0900 | | | | - | 1350 | 900 | 2880 | 1482 | 1,30 | 39,42 | 2,88 | - | 1117 |
| 11245 | 1500 | 0400 | XXXX | 0600 | -0000 | - | 1500 | 400 | 1506 | 775 | 1,30 | 22,20 | 1,60 | - | 868 |
| | | 0500 | | | | - | 1500 | 500 | 1890 | 968 | 1,31 | 26,40 | 2,20 | - | 913 |
| | | 0600 | | | | - | 1500 | 600 | 2222 | 1144 | 1,30 | 30,80 | 2,60 | - | 990 |
| | | 0900 | | | | - | 1500 | 900 | 3200 | 1647 | 1,30 | 43,80 | 3,20 | - | 1220 |
| 11245 | 1650 | 0400 | XXXX | 0600 | -0000 | - | 1650 | 400 | 1657 | 853 | 1,30 | 24,42 | 1,76 | - | 935 |
| | | 0500 | | | | - | 1650 | 500 | 2079 | 1065 | 1,31 | 29,04 | 2,42 | - | 985 |
| | | 0600 | | | | - | 1650 | 600 | 2444 | 1258 | 1,30 | 33,88 | 2,86 | - | 1070 |
| | | 0900 | | | | - | 1650 | 900 | 3519 | 1811 | 1,30 | 48,18 | 3,52 | - | 1323 |
| 11245 | 1800 | 0400 | XXXX | 0600 | -0000 | - | 1800 | 400 | 1807 | 930 | 1,30 | 26,64 | 1,92 | - | 1005 |
| | | 0500 | | | | - | 1800 | 500 | 2268 | 1162 | 1,31 | 31,68 | 2,64 | - | 1058 |
| | | 0600 | | | | - | 1800 | 600 | 2666 | 1372 | 1,30 | 36,96 | 3,12 | - | 1149 |
| | | 0900 | | | | - | 1800 | 900 | 3839 | 1976 | 1,30 | 52,56 | 3,84 | - | 1426 |
| 11245 | 1950 | 0500 | XXXX | 0600 | -0000 | - | 1950 | 500 | 2457 | 1258 | 1,31 | 34,32 | 2,86 | - | 1131 |
| | | 0600 | | | | - | 1950 | 600 | 2888 | 1487 | 1,30 | 40,04 | 3,38 | - | 1229 |
| | | 0900 | | | | - | 1950 | 900 | 4159 | 2141 | 1,30 | 56,94 | 4,16 | - | 1529 |
| 11245 | 2550 | 0400 | XXXX | 0600 | -0000 | - | 2550 | 400 | 2560 | 1318 | 1,30 | 37,74 | 2,72 | - | 1350 |
| 11245 | 2850 | 0400 | XXXX | 0600 | -0000 | - | 2850 | 400 | 2861 | 1473 | 1,30 | 42,18 | 3,04 | - | 1549 |

CE₀₉ conform EN442-1: radiatoren en convectoren

Voor de warmteafgifte van andere regimes, kijkt u op p. 308 (correctiefactoren)
Prijzen in euro (excl. BTW)

| ACCESSOIRES | KLEUR | ART. NR. | € |
|--|--------|-----------------|------------|
| ZAROS V75 / ZAROS V100 / ZAROS H100 | | | |
| KNOP O-RING | CHROOM | 118360400000099 | 28 |
|  <ul style="list-style-type: none"> • h = 22 mm; b = 22 mm; d = 42 mm | | | |
| ZAROS V75 / ZAROS V100 / ZAROS H100 | | | |
| KNOP BREDE GLEUF | CHROOM | 118340700000099 | 28 |
|  <ul style="list-style-type: none"> • h = 22 mm; b = 22 mm; d = 42 mm | | | |
| ZAROS V75 / ZAROS V100 / ZAROS H100 | | | |
| HANDDOEKBEUGEL | CHROOM | 118323800000099 | 123 |
|  <ul style="list-style-type: none"> • h = 22 mm; b = 720 mm (zelf in te korten) d = 75 mm; a = 56 mm | | | |

d = afstand voorkant accessoire tot voorkant radiator

a = afstand accessoire tot radiator

uit voorraad leverbaar

ZAROS VERTICAAL: ZAROS V75 / ZAROS V100

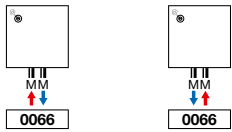

ZAROS HORIZONTAAL: ZAROS H100

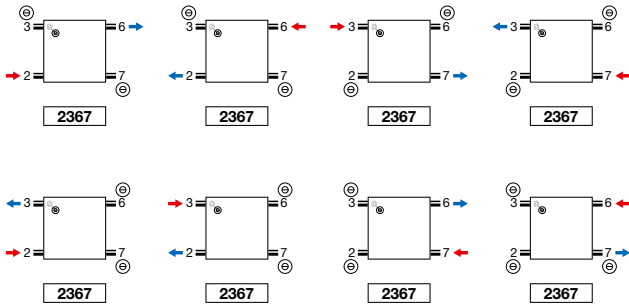

ZAROS HORIZONTAAL: ZAROS H100 GEÏNTEGREERD VENTIEL

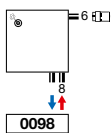

- **Meerprijs: €102 (zie p. 302)**
- **Opmerking: de aanvoer is aan de buitenkant (rechts) van de radiator!**

Opmerking: het aansluiten van de radiator kan enkel volgens de getoonde aansluiticonen. Voor elke andere aansluitwijze nemen wij geen verantwoordelijkheid.

BEAMS (BEAMS)

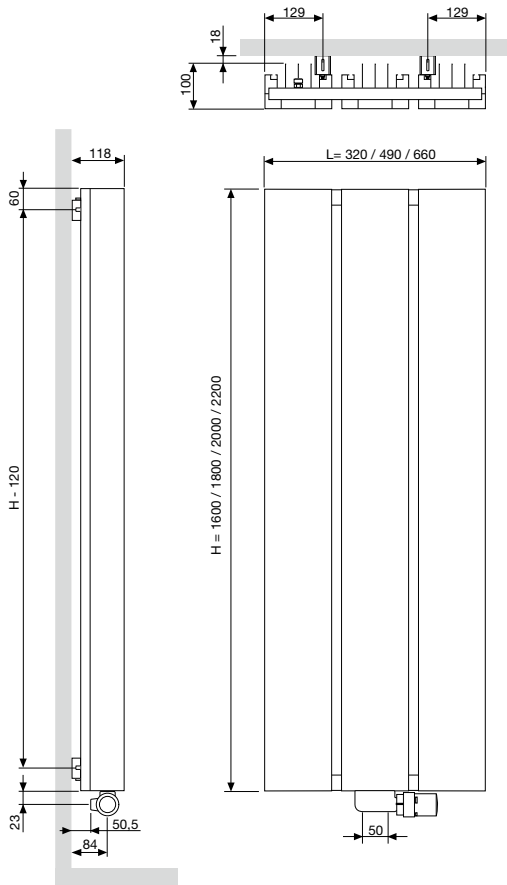

| BEAMS | |
|-------------------------------------|-------|
| Hartafstand tussen de aansluitingen | 50 |
| Hartafstand tussen de ophangingen | L-258 |

ALU-ZEN VERTICAAL (ALU-ZEN)

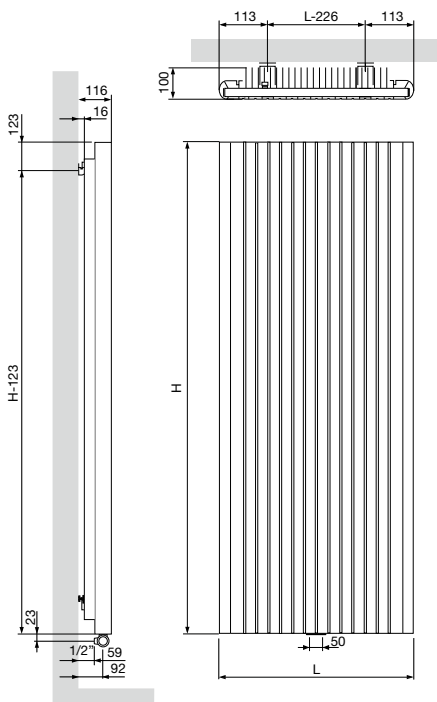

| ALU-ZEN | |
|-------------------------------------|-------|
| Hartafstand tussen de aansluitingen | 50 |
| Hartafstand tussen de ophangingen | L-226 |

BRYCE PLUS VERTICAAL (BV100)

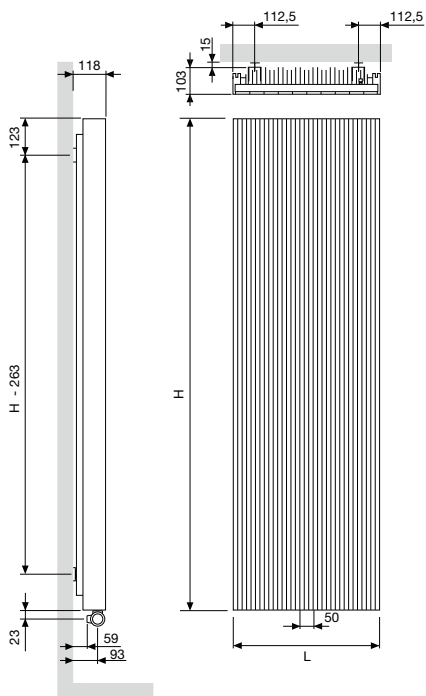

| | BV100 |
|-------------------------------------|--------------|
| Hartafstand tussen de aansluitingen | 50 |
| Hartafstand tussen de ophangingen | L-225 |

CANYON VERTICAAL (CANYON)

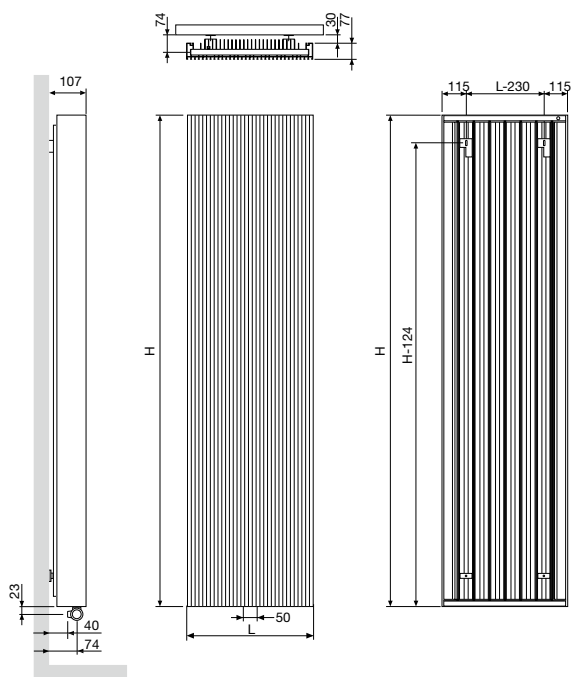

| | CANYON |
|-------------------------------------|---------------|
| Hartafstand tussen de aansluitingen | 50 |
| Hartafstand tussen de ophangingen | L-230 |

ZAROS VERTICAAL (ZAROS V75, ZAROS V100)

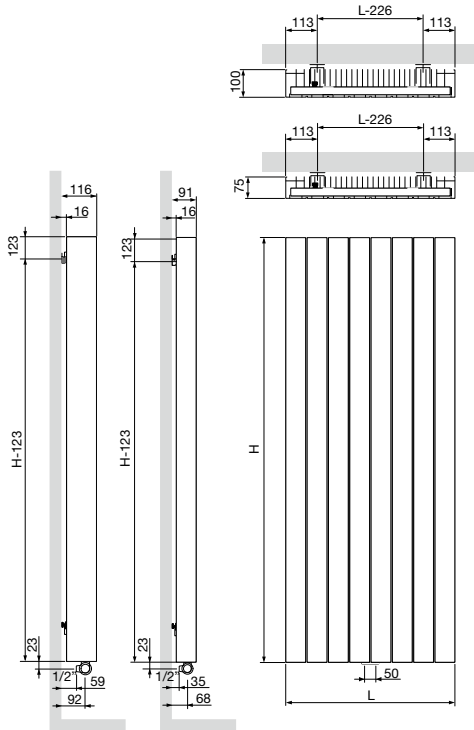

ZAROS V75 / ZAROS V100

Hartafstand tussen de aansluitingen 50
 Hartafstand tussen de ophangingen L-226

ZAROS HORIZONTAAL (ZAROS H100)

ZAROS HORIZONTAAL (ZAROS H100)

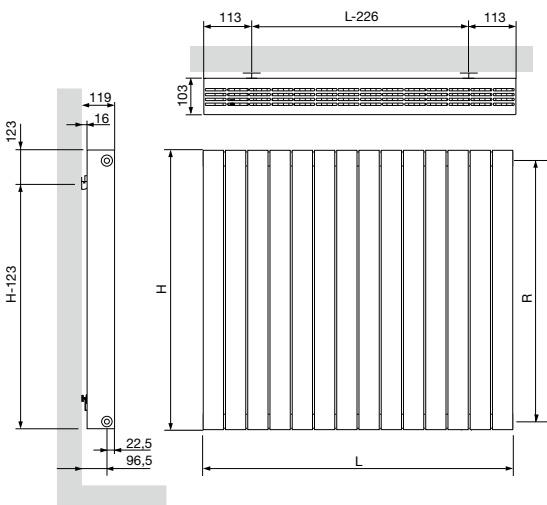

ZAROS HORIZONTAAL (ZAROS H100)
GEÏNTEGREERD VENTIEL

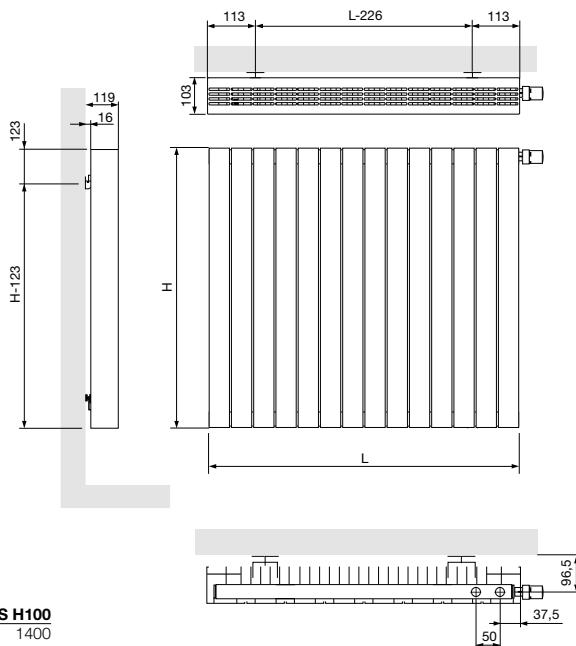

ZAROS H100

| | Hoogte (H) | 400 | 500 | 600 | 900 | 1400 |
|--|------------|-------|-------|-------|-------|--------|
| Hartafstand tussen de zijaansluitingen 23/67 (R) | | 338,5 | 438,5 | 538,5 | 838,5 | 1338,5 |
| Hartafstand tussen de ophangingen | | L-226 | | | | |